

 **FACOM**®

 **EXPERT**
by FACOM

2021



**OFFERTA
UNICA**

LA SCELTA CHE FA LA DIFFERENZA

WWW.FACOM.COM - WWW.EXPERT-BY-FACOM.COM



Manutenzione

Scopri la ricca selezione di utensili e dotazioni professionali per la manutenzione industriale e l'artigianato.

All'interno troverai prodotti indispensabili, articoli di alta qualità e una serie di novità esclusive by FACOM.



Prodotti TOP per l'automotive

Attrezzature specifiche, dedicate all'autoriparazione.

Dal sollevamento all'elettronica, dalla meccanica alle soluzioni specifiche per i veicoli elettrificati, scopri il meglio per il tuo lavoro quotidiano.

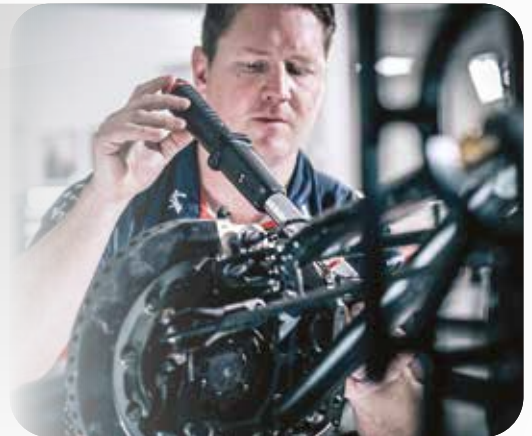

La garanzia a vita



Da sempre FACOM è sinonimo di Garanzia a Vita.

Gli articoli associati a questo logo sono coperti dalla Garanzia Totale FACOM.

In caso di anomalie di funzionamento o danni inusuali, il vostro rivenditore provvederà alla sostituzione gratuita dell'articolo senza limiti di tempo.



La Garanzia Totale **FACOM**® si applica solo ed esclusivamente a copertura dei danni provocati da un corretto utilizzo dell'utensile. La suddetta garanzia non si applica a prodotti che presentano normale usura, segni di manomissione o uso improprio.

• GLI IMMANCABILI

I prodotti Immancabili sono distintivi, unici e immediatamente associabili a FACOM.

Scopri gli utensili con peculiarità, funzionalità e dettagli unici, tali da agevolare lo svolgimento di attività specifiche e raggiungere il massimo livello di produttività.



INDICE



CARRELLI

Pagina **6**



ARREDAMENTO OFFICINA

Pagina **10**



CARRELLI ASSORTITI

Pagina **14**



BANCHI

Pagina **22**



MODULI IN SPUGNA

Pagina **24**



MODULI IN PLASTICA

Pagina **25**



CONTENITORI

Pagina **28**



CHIAVI DI MANOVRA

Pagina **30**



GIRAVITI

Pagina **36**



CHIAVI MASCHIO

Pagina **38**



INSERTI

Pagina **40**



PINZE

Pagina **44**



UTENSILI ISOLATI

Pagina **48**



ELETTROTECNICA

Pagina **49**



CHIAVI A BUSSOLA E ACCESSORI

Pagina **50**



MANUTENZIONE

Pagina **56**



SERRAGGIO CONTROLLATO

Pagina **62**



ILLUMINAZIONE

Pagina **66**



PNEUMATICA

Pagina **67**



ATTREZZATURA AUTOMOTIVE

Pagina **70**



ELETTRONICA

Pagina **72**



PRESSE

Pagina **74**



SOLLEVAMENTO

Pagina **76**



OLIO E FILTRI

Pagina **80**



SOSPENSIONI E CARROZZERIA

Pagina **82**



RUOTE E BUSSOLE

Pagina **84**



MANUTENZIONE AUTO

Pagina **88**



CARRELLI

GLI IMMANGIABILI



Carrelli E-Access

Tessere E-Access

- Registrazione/cancellazione delle tessere con la tessera di registrazione e di ripristino
- Apertura/chiusura dei cassetti con la tessera dell'utente

App Smartphone Android

Per la gestione e personalizzazione di alcuni parametri (gestione del timing di chiusura automatica, tracciabilità degli utilizzi, stato delle batterie)

La confezione comprende:

- 1 tessera di registrazione
- 1 tessera di ripristino
- 2 tessere utenti
- 1 chiave di sicurezza
- 4 batterie 1,5V AAA

Accesso rapido e sicuro

- Sistema di apertura elettronica, compatibile con badge Mifare
- Apertura rapida: nessun meccanismo di attivazione, occorre semplicemente porre la tessera davanti all'antenna
- Chiusura centralizzata di tutti i cassetti
- Sistema autonomo: funziona grazie a 4 batterie standard 1,5V AAA (incluse)

Sicuro

- Un segnale luminoso e sonoro avverte in caso di batterie scariche
- La chiave di sicurezza consente di aprire sempre il carrello anche in caso di batterie scariche



COMPATIBILE CON BADGE AZIENDALE CON TECNOLOGIA MIFARE

Carrello E-ACCESS

7
CASSETTI

- 5 cassetti con altezza 60 mm
- 1 cassetto con altezza 130 mm
- 1 cassetto con altezza 200 mm
- Carico massimo per cassetto: 20/25/35 kg
- Dimensioni complete (LxPxH): 774x546x971 mm
- Dimensioni utili dei cassetti (LxPxH): 569x421x60/130/200 mm
- Peso: 78 kg

COD JET.7GM3EACC

€1.754,⁹⁸ €999,⁰⁰

Carrello E-ACCESS

8
CASSETTI

- 6 cassetti con altezza 60 mm
- 2 cassetti con altezza 130 mm
- Carico massimo per cassetto: 20/25 kg
- Dimensioni complete (LxPxH): 774x546x971 mm
- Dimensioni utili dei cassetti (LxPxH): 569x421x60/130/270 mm
- Peso: 80 kg

COD JET.8GM3EACC

€1.893,³¹ €1.099,⁰⁰

• GLI **IMMANCABILI**

novità

Carrello per la sanificazione

- Parte superiore dedicata all'installazione di un dispenser per gel (non incluso) e alla comunicazione delle istruzioni di igienizzazione
- Pannello perforato: 6x6 mm verniciato
- Installazione rapida e sicura
- Consente di alloggiare dei ganci
- Mensola inclusa consente di alloggiare i prodotti per la sanificazione (guanti, mascherine, etc.)
- Contenitore con busta rifiuti removibile e apertura a pedale
- Carrello ampio volume di contenimento, i 2 sportelli consentono un accesso rapido ai prodotti igienizzanti
- Mensola mobile all'interno, carico massimo 50 kg
- Serratura di sicurezza con chiave
- Dimensioni (LxPxH) : 722 x 500 x 812 mm
- Peso : 30,5 kg

**UNA PIATTAFORMA DI
SANIFICAZIONE MOBILE
E VERSATILE PER LA
SICUREZZA SUL LUOGO
DI LAVORO**

Mensola inclusa

Consente di alloggiare i prodotti per la sanificazione (guanti, mascherine, etc.)

Contenitore per rifiuti con apertura a pedale

Ruote

**UNA SOLUZIONE
VALIDA PER TUTTE
LE APPLICAZIONI!**



COD **SERV.CLEAN**

~~€ 1.197,40~~

€ 499,00

CARRELLI

Carrelli JET

- Piano di lavoro in alluminio con maniglia integrata e assortimento con 16 giraviti
- Cassetti più sicuri: gancio in alluminio iniettato con apertura al 100%
- Più performance: sforzo all'avvio ridotto (meno di 7 kg di forza di spinta)
- Grande longevità ed elevata resistenza ai carichi pesanti
- Paraurti morbidi in elastomero termoplastico con effetto ammortizzatore
- Impugnature più resistenti in alluminio anodizzato resistente all'ossidazione



JET³

1 | 2 | 3



3 MODULI PER CASSETTO

6 CASSETTI

- 4 cassetti altezza 60 mm = 12 moduli
- 1 cassetto altezza 130 mm = 3 moduli
- 1 cassetto altezza 200/270 mm
- Fornito con 6 divisori per cassetti da 60 mm e 2 divisori per cassetto da 130 mm
- Peso totale ammissibile nei cassetti: 140/150/155 kg
- Peso: 78,2 kg



● COD JET.6M3
● COD JET.6GM3
~~€ 1.300,²²~~
~~€ 1.283,⁷⁴~~ **€ 693,⁰⁰**

7 CASSETTI

- 5 cassetti altezza 60 mm = 15 moduli
- 1 cassetto altezza 130 mm = 3 moduli
- 1 cassetto altezza 270 mm
- Fornito con 6 divisori per cassetti da 60 mm e 2 divisori per cassetto da 130 mm
- Peso totale ammissibile nei cassetti: 140/150/155 kg
- Peso: 81,4 kg



● COD JET.7M3
● COD JET.7GM3
~~€ 1.475,⁴⁷~~
~~€ 1.471,⁰⁴~~ **€ 760,⁰⁰**



JET⁴

1 | 2 | 3 | 4



IL MIGLIOR COMPROMESSO TRA VOLUME DI SISTEMAZIONE, SUPERFICIE DI LAVORO E DIMENSIONI

6 CASSETTI

- 4 cassetti altezza 60 mm = 16 moduli
- 1 cassetto altezza 130 mm = 4 moduli
- 1 cassetto altezza 270 mm
- Fornito con 9 divisori per cassetti da 60 mm e 3 divisori per cassetto da 130 mm
- Peso totale ammissibile nei cassetti: 175 kg
- Volume utile di sistemazione: 205 litri
- Peso: 87,4 kg



● COD JET.6M4
● COD JET.6GM4
~~€ 1.469,⁶⁷~~
~~€ 1.472,⁶⁶~~ **€ 806,⁰⁰**

7 CASSETTI

- 5 cassetti altezza 60 mm = 20 moduli
- 1 cassetto altezza 130 mm = 4 moduli
- 1 cassetto altezza 200 mm
- Fornito con 9 divisori per cassetti da 60 mm e 3 divisori per cassetto da 130 mm
- Peso totale ammissibile nei cassetti: 195 kg
- Volume utile di sistemazione: 205 litri
- Peso: 92,1 kg



● COD JET.7M4
● COD JET.7GM4
~~€ 1.650,⁸⁰~~
~~€ 1.602,⁷²~~ **€ 849,⁰⁰**



6 CASSETTI

- 3 cassetti altezza 60 mm = 15 moduli
- 2 cassetti altezza 130 mm = 10 moduli
- 1 cassetto altezza 200 mm
- Fornito con 12 divisori per cassetti da 60 mm e 4 divisori per cassetti da 130 mm
- Peso totale ammissibile nei cassetti: 235 kg
- Volume utile di sistemazione: 255 litri
- Peso: 120 kg

● COD **JET.6M5**
● COD **JET.6GM5**

~~€ 2.136,³⁷~~

~~€ 2.139,⁸⁴~~

€ 1.040,⁰⁰



JET³

1 | 2 | 3



3 MODULI PER CASSETTO

8 CASSETTI

- 6 cassetti altezza 60 mm = 18 moduli
- 1 cassetto altezza 130 mm = 3 moduli
- 1 cassetto altezza 200/270 mm
- Fornito con 6 divisori per cassetti da 60 mm e 2 divisori per cassetto da 130 mm
- Peso totale ammissibile nei cassetti: 140/150/155 kg
- Peso: 79,5 kg

● COD **JET.8M3**
● COD **JET.8GM3**

~~€ 1.584,⁹⁸~~

~~€ 1.611,⁸²~~

€ 827,⁰⁰



7 CASSETTI

- 5 cassetti altezza 60 mm = 25 moduli
- 1 cassetto altezza 130 mm = 5 moduli
- 1 cassetto altezza 200 mm
- Fornito con 12 divisori per cassetti da 60 mm e 4 divisori per cassetto da 130 mm
- Peso totale ammissibile nei cassetti: 265 kg
- Volume utile di sistemazione: 255 litri
- Peso: 124 kg

● COD **JET.7M5**
● COD **JET.7GM5**

~~€ 2.271,⁴⁸~~

€ 1.160,⁰⁰



JET⁴

1 | 2 | 3 | 4



IL MIGLIOR COMPROMESSO TRA VOLUME DI SISTEMAZIONE, SUPERFICIE DI LAVORO E DIMENSIONI

8 CASSETTI

- 6 cassetti da 60 mm = 24 moduli
- 2 cassetti da 130 mm = 8 moduli
- I cassetti di 200 e 270 mm possono ugualmente contenere dei moduli
- Fornito con 12 separatori per cassetti di 60 mm
- Portata massima all'interno dei cassetti: 210 kg
- Volume utile di sistemazione: 200 litri
- Peso: 95 kg

● COD **JET.8M4**
● COD **JET.8GM4**

~~€ 1.742,⁶⁶~~

€ 869,⁰⁰

ARREDAMENTO OFFICINA

Nuova linea arredamento ROLL

novità

LA SOLUZIONE MODULARE, ESSENZIALE PER OTTIMIZZARE LO SPAZIO DI LAVORO

**SEMPLICE DA INSTALLARE**

Per allestire la tua postazione di lavoro su misura facilmente, in totale sicurezza

IL MASSIMO DEL COMFORT

Altezza variabile del piano di lavoro da 842 a 1006 mm attraverso la regolazione dei piedini. Ideale per sfruttare al massimo il vostro spazio in officina

QUALITÀ DELLA GAMMA ROLL

Design e qualità della gamma ROLL prodotta in Europa e garantita 5 anni

UNA RICCA GAMMA DI ACCESSORI

disponibile per una maggiore versatilità

novità

SICUREZZA

Tutti gli elementi prevedono la serratura

**GARANTITO
5 ANNI****Guardaroba****Contenitori alti****Pannello perforato****Armadietto con
apertura laterale****Arredamento ROLL**

- Cassettiera a 6 cassetti con chiusura centralizzata:
 - Dimensioni (LxPxH): 722x500x812 mm
 - Peso: 48 kg
- Armadietto con apertura laterale con mensola interna:
 - Portata max: 50 kg
 - Dimensioni (LxPxH): 722x500x812 mm
 - Peso: 30,5 kg
- Guardaroba con 3 mensole interne:
 - Portata per mensola: 35 kg
 - Dimensioni (LxPxH): 500x500x1835 mm
 - Peso: 44,5 kg
- Contenitore superiore con chiusura centralizzata
 - Portata max: 30 kg
 - Dimensioni (LxPxH): 722x280x355 mm
 - Peso: 10,2 kg
- Piano in legno:
 - Dimensioni (LxPxH): 1450x600x30 mm
 - Peso 18,5 kg

2 COMPOSIZIONI PREDEFINITE

1950 cm

Descrizione	Q.tà	Descrizione	Q.tà
Unità Base - 2 porte	1	Kit di montaggio	2
Unità Base - 6 cassetti	1	Pannello forato	4
Set di 2 piedini	3	Piano in legno 1450 mm	1
Contenitore alto con sportello	2	Guardaroba 500 mm	1

COD **RWS-4BS**~~€ 3.399,⁵⁷~~**€ 1.769,⁰⁰**

2225 cm

Descrizione	Q.tà	Descrizione	Q.tà
Unità Base - 2 porte	1	Pannello forato	7
Unità Base - 6 cassetti	1	Piano in legno 2175 mm	1
Set di 2 piedini	4	Guardaroba 500 mm	1
Contenitore alto con sportello	2	Mensola in metallo	1
Kit di montaggio	3		

COD **RWS-6BS**~~€ 4.644,³²~~**€ 2.119,⁰⁰**

CARRELLI

Carrelli ROLL

novità

- Piano di lavoro in ABS ad alta resistenza con bordi anticaduta
- Doppia maniglia di trasporto per una maggior manovrabilità
- Cassetti ad estrazione totale montati su guide telescopiche a sfera
- Maniglie per apertura cassetti in ABS ad alta resistenza
- Chiusura di sicurezza a serratura centralizzata
- Fornito con sistema porta flaconi posizionabile a destra o a sinistra
- Ruote in gomma antiolio (Ø 125 mm): due fisse e due pivotanti (una con freno)
- Struttura e cassetti in lamiera d'acciaio con verniciatura epossidica

**GARANTITO
5 ANNI!**



**FABBRICATO
IN EUROPA**

**CONSEGNATO
CON RUOTE
GIÀ MONTATE**

**PRATICO E
AFFIDABILE!**

Carrello ROLL **5** CASSETTI **3** MODULI

- Carico statico massimo: 700 kg
- Portata massima cassetti: 20 kg per cassetti h 60 mm, 25 kg per cassetti h 140 mm, 30 kg per cassetto h 280 mm
- Dimensioni interne cassetti (LxP): 569x421 mm
- Dimensioni carrello (LxPxH): 970x515x748 mm
- 2 ruote pivotanti
- Peso: 60 kg

COD **ROLL.5M3PB**

~~€ 598,³³~~ **€ 359,⁰⁰**

Carrello ROLL **6** CASSETTI **4** MODULI

- Carico statico massimo: 800 kg
- Portata massima cassetti: 20 kg per cassetti h 60 mm, 25 kg per cassetti h 130 mm e 30 kg per cassetto h 200 mm
- Dimensioni interne cassetti (LxPxH):
 - 4 cassetti 760x420x60 mm
 - 1 cassetto 760x420x130 mm
 - 1 cassetto 760x420x270 mm
- Peso: 90 kg

COD **ROLL.6M4**

~~€ 888,⁸⁷~~ **€ 495,⁰⁰**



Carrello ROLL **6** CASSETTI **3** MODULI

- Possibilità di inserire 3 moduli per ogni cassetto
- Carico statico massimo: 800 kg
- Portata massima cassetti:
 - 20 kg per cassetti h 60 mm
 - 25 kg per cassetti h 130 mm
 - 30 kg per cassetto h 200 mm
- Dimensioni interne cassetti (LxPxH):
 - 3 cassetti 570x420x60 mm
 - 2 cassetti 570x420x130 mm
 - 1 cassetto 570x420x200 mm
- Peso: 53,50 kg

• COD **ROLL.6M3**
• COD **ROLL.6NM3PB**

~~€ 700,⁶³~~ **€ 399,⁰⁰**
~~€ 804,³³~~



GARANTITO 5 ANNI!

Carrello**7**
CASSETTI**4**
MODULI**novità**

- 7 cassetti: 5 cassetti h 60 mm, 1 cassetto h 130 mm, 1 cassetto h 200 mm
- 4 Moduli per cassetto
- Tutti i cassetti sono compatibili con i moduli della gamma Expert
- Portata massima cassetti 25 kg per i cassetti h 60 mm e 130 mm; 30 kg per i cassetti h 200 mm
- Carico statico massimo: 900 kg
- Fori per alloggiare i giraviti
- Dimensioni (LxPxH): 968x518x971 mm
- Peso: 72 kg

COD **E010159**€ ~~988,⁹⁴~~€ **545,00****Carrello a ripiani**

- Modello a 3 ripiani con tappeti in gomma
- Maniglia per una maggiore manovrabilità
- Ruote Ø 100 mm
- Fornito smontato
- Portata max 200 kg
- Dimensioni (LxPxH): 750x450x950 mm
- Peso: 22,3 kg

COD **E010108**€ ~~213,²³~~€ **122,00****Carrello****6**
CASSETTI**3**
MODULI

- 6 cassetti: 3 cassetti h 60 mm, 2 cassetti h 130 mm, 1 cassetto h 210 mm
- Portata statica per cassetto: 15 kg per i cassetti h 60 mm, 20 kg per i cassetti h 130 mm e h 210 mm
- Chiusura centralizzata
- Piano di lavoro in ABS ad alta resistenza
- 4 ruote Ø 125 mm di cui una con dispositivo di blocco
- Dimensioni esterne (LxPxH): 748x515x970 mm
- Superficie utile dei cassetti (LxP): 570x420 mm
- Peso: 54 kg

COD **E010192**€ ~~676,⁹⁹~~€ **399,00****Carrello****7**
CASSETTI**3**
MODULI

- 7 cassetti: 4 cassetti h 60 mm, 3 cassetti h 130 mm
- Portata statica per cassetto: 15 kg per i cassetti h 60 mm, 20 kg per cassetto h 130 mm
- Chiusura centralizzata
- Piano di lavoro in ABS ad alta resistenza
- 4 ruote Ø 125 mm di cui una con dispositivo di blocco
- Dimensioni esterne (LxPxH): 748x515x970 mm
- Superficie utile dei cassetti (LxP): 570x420 mm
- Peso: 67 kg

COD **E010193**€ ~~769,³⁰~~€ **439,00**

CARRELLI ASSORTITI

Carrello ROLL

6 CASSETTI 3 MODULI

- Piano di lavoro in ABS
- Maniglia ergonomica in acciaio
- Serratura centralizzata con chiave
- Tappeti in gomma antiscivolo
- Apertura dei cassetti ad estrazione totale
- Ruote Ø 125 mm con freno
- 6 Cassetti: 3 cassetti h 60 mm
3 cassetti h 130 mm
- Dimensioni (LxPxH): 815x505x1000 mm
- Peso: 55 kg



ASSORTIMENTO A SCELTA TRA:



INDUSTRIA

- Giraviti:
 - AN 3,5x75-3,5x100-4x100-5,5x100 mm
 - AWH 6,5x150-8x175 mm
 - ANP 1x100-2x125 mm
 - ANX. 6x35-7x35-8x75 mm
 - ANXR. 10x75-15x75-30x125-40x150-20x100-25x100-27x100 mm
- 185A.20CPE pinza a becchi mezzotondi
- 187A.18CPE pinza universale
- 192A.16CPE tronchese
- 10 bussole R. 5,5-14 mm
- Cricchetto R.161B
- Leva a T
- 2 prolunghe 55 e 100 mm
- 1 portainseriti
- 1 portabussole con impugnatura
- 1 snodo cardanico
- 1 adattatore
- 20 inserti
- 83SH.JP9A chiavi maschio lunghe 1,5÷10 mm
- 18 bussole SH. 8-10-11-12-13-14-15-16-17-18-19-21-22-23-24-27-30-32 mm
- Cricchetto S.161B
- Leva a T
- 2 prolunghe 130 e 250 mm
- 1 snodo cardanico
- 440 chiavi combinate: 6-7-8-9-10-11-12-13-14-15-16-17-18-19-22-24 mm
- PM.384 modulo portaminuteria
- Pinze Circlips®:
 - 177A.13: esterno 10-25 mm
 - J3: diametro 18-60 mm
 - 179A.13: interno 12-25 mm
 - 179A.18: interno 18-60 mm
- 202H 1/2" martello
- 208A 32CB mazzetta
- 248 4-5-6 cacciaspine
- 256 6 punzoni
- 263 18 scalpello
- Vaschetta PL.333



Carrello + assortimento Industria

COD **CM.ROLLIND-IT**

€ 2.182,⁰⁰

€ 908,⁰⁰

x 120 pezzi
9 moduli in spugna



AUTORIPARAZIONE

Assortimento Industria +

Chiavi a T snodate: 7-8-10-11-13-17-19 mm



ASSORTIMENTO INDUSTRIA

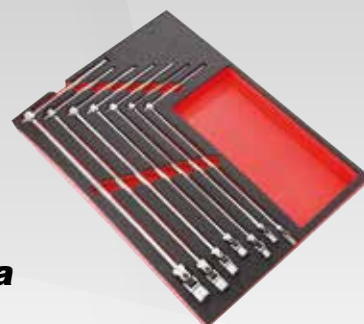

Carrello + assortimento Autoriparazione

COD **CM.ROLLAUTO-IT**

€ 2.531,⁷²

€ 959,⁰⁰

x 128 pezzi
10 moduli in spugna

6

CASSETTI

Carrello ROLL

- Piano di lavoro in ABS
- Maniglia ergonomica in acciaio
- Serratura centralizzata con chiave
- Tappeti in gomma antiscivolo
- Apertura dei cassetti ad estrazione totale
- Ruote Ø 125 mm con freno

- 6 Cassetti: 3 cassetti h 60 mm
3 cassetti h 130 mm
- Dimensioni (LxPxH): 815x505x1000 mm.
- Peso: 55 kg

x 117 pezzi**MOD.A1PB**

Giraviti:

- AN 3x75 - 3,5x100 - 4x100 - 5,5x125
- AWH 6,5x150 - 8x175 ANP 1x100 - 2x125
- Peso 985 g

MOD.440-1

- Chiavi combinate: - 440. 6-7-8-9-10-11-12-13-14-15-16-17-18-19-22-24 mm
- Vaschetta PL.348A
- Peso 1,79 kg

MOD.PCPB

- Pinze per anelli: - Esterni: 177A 18 becchi diritti 179A 18 becchi 90° - Interni: 197A 18 becchi diritti 199A 18 becchi 90°
- Vaschetta PL
- Peso: 980 g

MOD.MI3PB

- 202H 1/2" martello
- 208A 32CB mazzetta
- 248 4-5-6 cacciaspine
- 256 6 punzoni
- 263 18 scalpello
- Vaschetta PL.333
- Peso: 1,48 kg

Utensili sciolti

- 893.316 flessometro 3m
- 841A.4 forbice
- 484A pinza regolabile
- 99C chiavi a T snodate: 8-10-13-17
- AV.HT2B giravite provacircuito

MOD.R1

- Chiavi a bussola: - R. 5,5-6-7-8-9-10-11-12-13-14 mm - R. 120-161-209-215-226-235-240A - ES. 4,5-6,5-8 - ED. 1-2 - EH. 3-4-5-6
- 10 chiavi maschio 82H. 2-10 mm
- Vaschetta PL. 321
- Peso 1,115 kg

MOD.TE

- 185.20TE pinza becchi 1/2" rotondi
- 187.18TE pinza universale
- 192.16TE tronchese diagonale
- Vaschetta PL.627
- Peso: 942 g

MOD.S1

- Chiavi a bussola: SH. 10-11-12-13-14-15-16-17-18-19-21-22-23-24-27-30-32 mm
- S.161 cricchetto
- S.210 prolunga 125 mm
- S.215 prolunga 250 mm
- S.240A snodo cardanico
- Vaschetta PL.323
- Peso 3,325 kg

MOD.84TZS

- Chiavi maschio con impugnatura: - 84TZ.3 mm (no sferica) - 84TZS. 4-5-6-7-8-10
- Vaschetta PL.329
- Peso: 1 kg

PL.384

Portaminuteria (fornito vuoto)



Immagine a scopo illustrativo

Carrello + assortimento

COD **ROLL.6CMIT**~~€ 2.370,⁹⁴~~**€ 999,⁰⁰**

Solo assortimento

COD **CM.ROLL6CMIT**~~€ 1.662,⁹⁴~~**€ 752,⁰⁰**

CARRELLI ASSORTITI

Carrello con assortimento

6 CASSETTI / 3 MODULI

novità

Carrello E010192:

- 6 cassette: 3 cassette h 60 mm, 2 cassette h 130 mm, 1 cassetto h 200 mm
- 3 Moduli per cassetto
- Tutti i cassette sono compatibili con i moduli della gamma Expert
- Portata massima cassette 25 kg per i cassette h 60 mm e 130 mm; 30 kg per i cassette h 200 mm
- Carico statico massimo: 800 kg
- Fori per alloggiare i giraviti
- Dimensioni (LxPxH): 748x515x970 mm
- Peso: 54 kg

Assortimento:

- 16 chiavi combinate 6-24
- 67 chiavi a bussola e accessori 1/4"
- 21 chiavi a bussola e accessori 1/2"
- 4 pinze: universale, tronchese diagonale, pinza a becchi lunghi, pinza spellafili
- 8 giraviti per viti a intaglio e Phillips®
- 7 utensili: martello, mazzuola, cacciaspine, scalpello, punzone

123 pezzi

800 Kg
✓



COD E220310

€1.490,⁰⁷

€715,⁰⁰

6
CASSETTI3
MODULI**Carrello con assortimento**

Carrello E010192:

- 6 cassette: 3 cassette h 60 mm, 2 cassette h 130 mm, 1 cassetto h 200 mm
- 3 Moduli per cassetto
- Tutti i cassette sono compatibili con i moduli della gamma Expert
- Portata massima cassette 25 kg per i cassette h 60 mm e 130 mm; 30 kg per i cassette h 200 mm
- Carico statico massimo: 800 kg
- Fori per alloggiare i giraviti
- Dimensioni (LxPxH): 748x515x970 mm
- Peso: 54 kg

Assortimento:

- 67 chiavi a bussola e accessori 1/4"
- 21 chiavi a bussola e accessori 1/2"
- 16 chiavi combinate 6÷24
- 8 chiavi poligonali doppie curvate
- 8 giraviti per viti a intaglio e Phillips®
- 74 chiavi maschio esagonali, chiavi maschio Torx®, giravite a cricchetto e inserti
- 4 pinze: universale, tronchese diagonale, pinza a becchi lunghi, pinza spellafili
- 2 pinze: regolabile e regolabile autobloccante
- 7 utensili: martello, mazzuola, cacciaspine, scalpello, punzone

800 Kg



COD E220316

~~€1.860,89~~**€795,00****207 pezzi**

CARRELLI ASSORTITI

Carrello con assortimento

7 CASSETTI 4 MODULI

- 67 chiavi a bussola e accessori 1/4"
- 50 chiavi a bussola e accessori 3/8"
- 21 chiavi a bussola e accessori 1/2"
- 10 chiavi a bussola lunghe 1/2"
- 33 chiavi a bussola Torx® e chiavi a bussola con inserto 1/2"
- 8 accessori chiavi a bussola 1/2"
- 17 chiavi a bussola e accessori 1/2" Impact
- 16 chiavi combinate 6÷24
- 4 chiavi combinate 27÷32
- 12 chiavi combinate a cricchetto
- 8 chiavi poligonali doppie curvate
- 8 giraviti per viti a intaglio e Phillips®
- 74 chiavi maschio esagonali, chiavi maschio Torx®, giravite a cricchetto e inserti
- 8 chiavi maschio esagonali con impugnatura
- 7 chiavi maschio Torx® con impugnatura
- 4 pinze: universale, tronchese diagonale, a becchi lunghi e pinza spellafilii
- 2 pinze: regolabile e regolabile autobloccante
- 4 pinze per anelli
- 6 utensili: rivettatrice, calibro, bulino, cesoia, punta, righello
- 7 utensili: martello, mazzuola, cacciaspine, scalpello, punzone
- 1 chiave dinamometrica 20÷110 Nm



LARGE

COD E220331

€ 4.315,⁴⁰

€ 1.555,⁰⁰

367 pezzi



6
CASSETTI3
MODULI

novità

Carrello con assortimento

Carrello E010192:

- 6 cassette: 3 cassette h 60 mm, 2 cassette h 130 mm, 1 cassetto h 200 mm
- 3 Moduli per cassetto
- Tutti i cassette sono compatibili con i moduli della gamma Expert
- Portata massima cassette 25 kg per i cassette h 60 mm e 130 mm; 30 kg per i cassette h 200 mm
- Carico statico massimo: 800 kg
- Fori per alloggiare i giraviti
- Dimensioni (LxPxH): 748x515x970 mm
- Peso: 54 kg

**208 pezzi**

Assortimento:

- 2 cricchetti, bussole corte e lunghe da 1/4" 4÷14 mm
- 1 cricchetto, bussole corte e lunghe da 3/8" 8÷22 mm
- 1 cricchetto, bussole da 1/2" 8÷32 mm
- Bussole, giraviti esagonali, Torx®, a intaglio, Phillips® e Pozidriv®
- Inserti a intaglio, Phillips®, Pozidriv®, esagonali, ResisTorx®
- Prolunghe, snodi e accessori
- 2 giraviti per viti a intaglio: 3,5x75 - 4x100
- 3 giraviti per viti a intaglio: 5,5x125 - 6,5x150 - 8x175
- 3 giraviti Phillips®: PH0x75 - 1X100 - 2x125
- 6 giraviti ResisTorx®: da TT10 a TT40
- Martello, mazzuola, cacciapine, scalpello, punzone
- Tronchese per meccanico
- Pinza a becchi mezzotondi dritti
- Pinza multipresa a cremagliera regolabile
- Pinza a scatto a grande capacità
- 9 chiavi maschio lunghe esagonali metriche
- 7 chiavi maschio Torx®
- 12 chiavi combinate a cricchetto da 8 a 19 mm
- 16 chiavi combinate da 6 a 24 mm
- Avvitatore pneumatico 1/2" 814 Nm

800 Kg

COD E220360

€ 2.468,⁸⁰€ 959,⁰⁰**MODULI IN SPUGNA**

CARRELLI ASSORTITI

Carrello con assortimento

6 CASSETTI
3 MODULI

novità

Carrello E010192:

- 6 cassetti: 3 cassetti h 60 mm, 2 cassetti h 130 mm, 1 cassetto h 200 mm
- 3 Moduli per cassetto
- Tutti i cassetti sono compatibili con i moduli della gamma Expert
- Portata massima cassetti 25 kg per i cassetti h 60 mm e 130 mm; 30 kg per i cassetti h 200 mm
- Carico statico massimo: 800 kg
- Fori per alloggiare i giraviti
- Dimensioni (LxPxH): 748x515x970 mm
- Peso: 54 kg

Assortimento:

- Modulo con cricchetto e bussole 1/2" da 21 utensili
- Modulo con cricchetto e bussole 1/4" e inserti da 67 utensili
- Modulo da 10 chiavi a pipa
- Modulo da 16 chiavi combinate 6÷24 mm
- Modulo da 4 pinze
- Modulo da 7 utensili per percussione
- Modulo di chiavi maschio e inserti da 74 pezzi
- Modulo di 8 giraviti
- Modulo di 2 pinze

209 pezzi



800 Kg
✓



COD **E220314**

€1.907,⁴³

€ 899,00

7
CASSETTI4
MODULI

novità

Carrello con assortimento

Carrello E010159:

- 7 cassette: 5 cassette h 60 mm, 1 cassetto h 130 mm, 1 cassetto h 200 mm
- 4 Moduli per cassetto
- Tutti i cassette sono compatibili con i moduli della gamma Expert
- Portata massima cassette 25 kg per i cassette h 60 mm e 130 mm; 30 kg per il cassetto h 200 mm
- Carico statico massimo: 900 kg
- Fori per alloggiare i giraviti
- Dimensioni (LxPxH): 968x518x971 mm
- Peso: 72 kg

250 pezzi

Assortimento:

- Modulo da 10 chiavi a pipa
- Modulo da 7 chiavi combinate a cricchetto + chiave a rullino
- Modulo da 16 chiavi combinate 6÷24 mm
- Modulo da 4 chiavi combinate 27÷32 mm
- Modulo da 4 lime
- Modulo da 4 pinze per anelli
- Modulo da 2 e 4 pinze
- Modulo con cricchetto e bussole da 1/4" e inserti
- Modulo con cricchetto e bussole da 3/8"
- Modulo con cricchetto e bussole da 1/2"
- Modulo di bussole macchina e Torx®
- Modulo da 8 giraviti
- Modulo da 6 giraviti Tamper Torx®
- Modulo di serraggio da 32 pezzi
- Modulo da 8 chiavi esagonali con impugnatura
- Modulo da 7 utensili da percussione
- Modulo taglio e misurazione
- Modulo da 9 bussole lunghe
- Chiave dinamometrica 40÷200 Nm



COD E697624

€ 3.461,⁵²€ 1.499,⁰⁰

BANCHI

/ Banco da manutenzione con piano in legno

- Lunghezza 1,5 m
- Piano di lavoro in faggio multistrato spessore 30 mm trattato con olio di lino per una maggiore resistenza ai liquidi e una manutenzione facile
- Resistenza statica: 800 kg
- Possibilità di fissaggio al pavimento
- Possibilità di fissaggio con una morsa
- Possibilità di 2 cassetti aggiuntivi WB.DRAWER
- Montaggio facile e rapido
- Peso: 54 kg



COD **WB.1500WA**

~~€ 658,08~~

€ 392,70

/ Banco da manutenzione con piano in legno

- Lunghezza 2 m
- Piano di lavoro in faggio multistrato spessore 30 mm trattato con olio di lino per maggiore resistenza e manutenzione facile
- Resistenza statica: 1 tonnellata
- Possibilità di fissaggio al pavimento
- Possibilità di fissaggio con una morsa
- Possibilità di 2 cassetti aggiuntivi WB.DRAWER
- Montaggio facile e rapido
- Peso 70 kg



COD **WB.2000WA**

~~€ 745,82~~

€ 446,30

/ Banco da manutenzione

- Piano di lavoro in lamiera galvanizzata spessore 2,5 mm resistente agli urti e al calore
- Resistenza statica: 500 kg
- Bordi anticaduta su 3 lati
- Possibilità di fissaggio al pavimento
- Possibilità di 2 cassetti aggiuntivi WB.DRAWER
- Montaggio facile e rapido
- Peso: 59 kg



COD **WB.1500GSA**

~~€ 486,41~~

€ 249,00

/ Banco da manutenzione

- Piano di lavoro in lamiera galvanizzata spessore 2,5 mm resistente agli urti e al calore
- Resistenza statica: 700 kg
- Bordi anticaduta su 3 lati
- Possibilità di fissaggio al pavimento
- Possibilità di 2 cassetti aggiuntivi WB.DRAWER
- Montaggio facile e rapido
- Peso: 81,5 kg



COD **WB.2000GSA**

~~€ 628,44~~

€ 299,00

/ Cassetto

- Cassetto da 140 mm agganciabile sotto il piano di lavoro a destra o a sinistra
- Può contenere 3 moduli
- Chiusura con serratura a chiave
- Peso: 7,3 kg



COD **WB.DRAWER**

~~€ 144,98~~

€ 82,50

6

CASSETTI

Banco da manutenzione con piano in legno 2m

- 6 cassetti: 3 cassetti h 60 mm, 2 cassetti h 130 mm, 1 cassetto h 200 mm
- I cassetti possono alloggiare i moduli in spugna o plastica
- Carico massimo per cassetto: 20/25/30 kg
- Serratura sul lato, chiusura centralizzata mediante serratura a chiave
- Piano di lavoro in Faggio multistrato spessore 40 mm
- Possibilità di fissaggio di una morsa
- Resistenza statica, carico distribuito 1 t
- Montaggio facile e rapido
- Dimensioni utili dei cassetti (LxPxH): 569x421x 60/130/200 mm
- Peso: 89 Kg

COD 2000.ROLL6M3W

~~€1.277,00~~**€ 759,00**

6

CASSETTI

Banco da manutenzione con piano in acciaio 2m

- 6 cassetti: 3 cassetti h 60 mm, 2 cassetti h 130 mm, 1 cassetto h 200 mm
- I cassetti possono alloggiare i moduli in spugna o plastica
- Carico massimo per cassetto: 20/25/30 kg
- Serratura sul lato, chiusura centralizzata mediante serratura a chiave
- Piano di lavoro in lamiera galvanizzata spessore 2,5 mm resistente agli urti e al calore
- Bordi anticaduta di 30 mm su 3 lati con bordi lisci e arrotondati che evitano qualsiasi rischio di lesioni fisiche
- Resistenza statica, carico distribuito 800 kg
- Montaggio facile e rapido
- Dimensioni utili dei cassetti (LxPxH): 569x421x60/130/200 mm
- Peso: 87 kg

COD 2000.ROLL6M3G

~~€1.145,00~~**€ 759,00**

MODULI IN SPUGNA



Modulo da 4 pinze

- 192A.16CPE tronchese diagonale
- 185A.20CPE pinza a becco semitondo
- 181A.25CPE multipresa con sistema di bloccaggio 250 mm
- 501 pinza regolabile autobloccante grande capacità
- Peso: 1,480 kg

COD MODM.CPEA1

~~€ 232,⁵⁵~~ **€ 139,⁰⁰**



Modulo da 4 pinze per Circlips® a becco dritto

- 177A.13 esterno 10-25 mm, J3 diametro 18-60 mm
- 179A.13 interna 12-25 mm
- 179A.18 interna 18-60 mm
- Vassoio PM.MODPCSN
- Peso: 846 g

COD MODM.PCSN

~~€ 148,⁸⁴~~ **€ 86,⁷⁰**



Modulo con chiavi a bussola e accessori 1/2"

- 18 bussole SH. 8-10-11-12-13-14-15-16-17-18-19-21-22-23-24-27-30-32 mm
- Cricchetto S.161B
- Leva a T
- 2 prolunghe 130 e 250 mm
- 1 snodo cardanico
- Modulo vuoto PM.MODS1AN
- Peso: 3,400 kg

COD MODM.S1A

~~€ 275,¹³~~ **€ 163,²⁰**

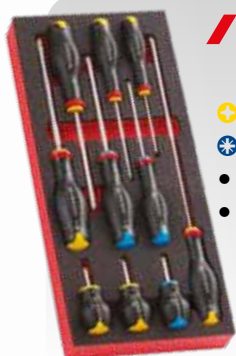

Modulo con 10 giraviti Protwist® di cui 3 nani

- PH 0x75-1x25-1x100-2x35-2x125-2x250-3x150 mm
- PZ 1x100-2x125-2x35 mm
- Modulo vuoto PM.MODA5
- Peso: 0,900 kg

COD MODM.AT5

~~€ 114,⁵⁶~~ **€ 64,³⁰**

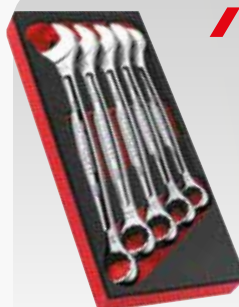

Modulo da 5 chiavi combinate OGV®

- 440.27-29-30-32-34 mm
- Vassoio PM.MOD440-2
- Peso: 2,144 kg

COD MODM.440-2

~~€ 186,⁹⁶~~ **€ 115,³⁰**



Modulo con chiavi a bussola e accessori 1/4"

- 10 bussole R. 5,5-14 mm
- Cricchetto R.161B
- Leva a T
- 2 prolunghe 55 e 100 mm
- 1 portainseri
- 1 portabussole con impugnatura
- 1 snodo cardanico
- 1 adattatore
- 20 inserti
- 83SH.JP9A chiavi maschio lunghe 1,5-10 mm
- Peso: 1,025 kg

COD MODM.R161-36

~~€ 329,²¹~~ **€ 149,⁰⁰**



Modulo con 8 giraviti Protwist®

- 3,5x75-3,5x100-4x100-5,5x125-6,5x150-8x175 mm
- PH 1x100-2x125 mm
- Modulo vuoto PM.MODA1
- Peso: 0,900 kg

COD MODM.AT1

~~€ 98,⁹⁶~~ **€ 45,⁰⁰**

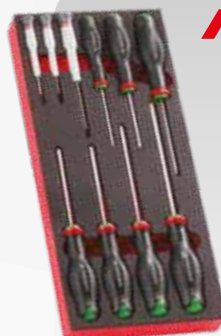

Modulo con 10 giraviti Torx® ResisTorx®

- T 6x35-7x35-8x75 mm
- TT 10x75-15x75-30x125-40x150-20x100-25x100-27x100 mm
- Modulo vuoto PM.MODA6
- Peso: 0,900 kg

COD MODM.AT6

~~€ 133,⁴⁰~~ **€ 61,²⁰**



Modulo da 16 chiavi combinate OGV®

- 440. da 6 a 19 mm - 22-24 mm
- Vassoio PL.670
- Peso: 1,79 kg

COD MOD.440-1

~~€ 188,⁶⁹~~ € 118,²⁰



7 chiavi maschio con impugnatura a "T" testa sferica

- 84TZSA. 4-5-6-7-8-10 mm
- 84TZ.3 mm
- Peso: 996 g

COD MOD.84TZSA

~~€ 147,⁷⁸~~ € 83,²⁰

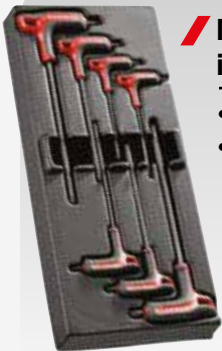

Modulo 7 chiavi maschio esagonali impugnatura a "T" Torx®

- 89TXA. T10-20-25-27-30-40 mm
- Peso: 996 g

COD MOD.89TXA

~~€ 106,¹⁰~~ € 56,⁵⁰

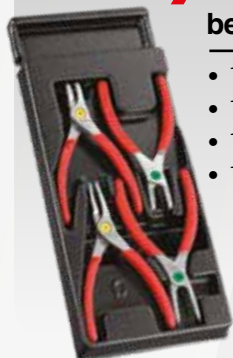

Modulo da 4 pinze per Circlips® a becchi diritti e piegati

- 177A.18 esterno 18-60 mm
- 197A.18 esterno 18-60 mm
- 179A.18 interno 18-60 mm
- 199A.18 interno 18-60 mm
- Vassoio PL.332A
- Peso: 920 g

COD MOD.PC

~~€ 151,⁵⁶~~ € 67,⁵⁰



Modulo da 3 pinze

- 185A.20CPE pinza a becchi mezzotondi
- 187A.18CPE pinza universale
- 192A.16CPE tronchese
- Vassoio PL.627
- Peso: 942 g

XL

COD MOD.CPEA0

~~€ 135,⁰⁰~~ € 79,⁴⁰



Modulo utensili a percussione 205

- 202H. 1/2" martello
- 208A. 32CB mazzetta
- 248. 4-5-6 cacciaspine
- 256. 6 punzoni
- 263.18 scalpello
- Vaschetta PL.333
- Peso: 1,480 kg

COD MOD.MI3

~~€ 150,⁹⁰~~ € 90,⁸⁰



Modulo con chiavi a bussola e accessori 1/2"

- 19 bussole SH. 8-9-10
- 11-12-13-14-15-16
- 17-18-19-21-22-23
- 24-27-30-32 mm
- Cricchetto S.161B
- 2 prolunghe 130 e 250 mm
- 1 snodo cardanico
- Modulo vuoto PL.M01
- Peso: 3,051 kg

COD MOD.S161-36

~~€ 227,⁴⁶~~ € 142,⁸⁰



ALTRI MODULI DISPONIBILI
SUL CATALOGO **F18**

MODULI IN PLASTICA

Modulo di bussole e accessori da 1/4" **67 PEZZI** □ 1/4"

- Bussole esagonali 1/4" 4÷14 mm
- Bussole esagonali lunghe 1/4" 4÷14 mm
- Bussole con inserto esagonale 1/4" 2÷8 mm
- Bussole con inserto Torx® 1/4" T 6÷30 mm
- Cricchetto testa snodata 1/4", cricchetto 1/4"
- Portabussole con impugnatura
- Prolunghe 1/4" 55-100 mm
- Bussola portainseri 1/4"
- Inserti a intaglio 4-5-5-6,5 mm
- Inserti Pozidriv® PZ 1-2-3 mm
- Inserti esagonali 3-4-5-6 mm
- Inserti ResisTorx® TT10-15-20-25-30-40 mm
- Peso: 1,7 kg



COD E030715

~~€ 160,15~~ € 99,90



Modulo da 2 pinze regolabili **2 PEZZI**

- Pinza regolabile
- Pinza regolabile autobloccante
- Peso: 1,370 kg

COD E080801

~~€ 112,61~~ € 66,60



Modulo da 4 pinze meccaniche **4 PEZZI**

- Tronchese diagonale
- Pinza universale
- Pinza spellafili
- Pinza a becchi mezzotondi diritti
- Peso: 1,09 kg

COD E080821

~~€ 98,03~~ € 57,50



Modulo da 8 giraviti a intaglio e Phillips® **8 PEZZI**

- 3,5x75-4x100-5,5x125
6,5x150-8x175 mm
- PH 0x75-1x100-2x125 mm
- Peso: 0,914 kg

COD E194940

~~€ 50,97~~ € 31,20



Modulo da 6 giraviti ResisTorx® **6 PEZZI**

- Tamper Resistant® TT 10÷40 mm
- Peso: 0,744 kg

COD E194941

~~€ 54,65~~ € 32,20

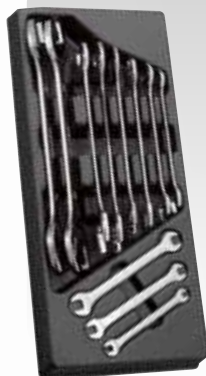

Modulo da 11 chiavi a forchetta **11 PEZZI**

- Chiavi a forchetta doppie: **11 PEZZI**
- 6x7-8x9-10x11
12x13-14x15-16x17
18x19-21x23-22x24
27x29-30x32 mm
- Peso: 2,345 kg

COD E111220

~~€ 60,86~~ € 55,00



Modulo di chiavi combinate **4 PEZZI**

- Chiavi combinate 27-29-30-32 mm
- Peso: 2,230 kg

COD E110302

~~€ 72,30~~ € 43,20

MODULI IN PLASTICA

Modulo avvitatura

74 PEZZI □ 1/4"

- Giravite portainseri a cricchetto pieghevole con 7 inserti
- Portainseri magnetico
- Adattatore 1/4"
- Peso: 1,392 kg

Descrizione	Pz.	Art./Mis.	Descrizione	Pz.	Art./Mis.
Inserti ad intaglio	5	4-4,5-5,5-6,5-8 mm	Inserti Torx®	5	T 10-15-20-25-30 mm
Inserti a croce Phillips®	3	PH 1-2-3 mm	Inserti ResisTorx®	6	TT 10-15-20-25-30-40 mm
Inserti a croce Pozidriv®	3	PZ 1-2-3 mm	Chiavi maschio esagonali Torx®	7	T 10-15-20-25-27-30-40 mm
Inserti esagonali	5	2-3-4-5-6 mm	Chiavi maschio esagonali con testa sferica	9	1,5-2-2,5-3-4-5-6-8-10 mm



COD E121105

€ 124,⁴⁴€ 73,⁸⁰

Chiavi maschio piegate con impugnatura esagonale

- 2,5-3 mm
- (testa sferica) 4-5-6-7-8-10 mm
- Peso: 1,094 kg

6 PEZZI

COD E121609

€ 74,⁵⁹€ 59,⁰⁰

Chiavi maschio piegate con impugnatura per viti con impronta Torx®

- ⊕ T 10-15-20-25-27-30-40 mm
- Peso: 0,547 kg

7 PEZZI

COD E121708

€ 65,¹⁴€ 55,⁰⁰

Modulo da 16 chiavi combinate

- Chiavi combinate 6-19-22-24 mm
- Peso: 1,850 kg

16 PEZZI

COD E194937

€ 112,³⁵€ 67,⁶⁰

Modulo da 12 chiavi combinate a cricchetto

- Chiavi combinate a cricchetto 8-19 mm
- Peso: 1,592 kg

12 PEZZI

COD E194938

€ 212,²²€ 127,⁰⁰

Modulo da 4 pinze per Circlips®

- Pinza per anelli elastici interni becchi diritti
- Pinza per anelli elastici interni becchi piegati
- Pinza per anelli elastici esterni becchi diritti
- Pinza per anelli elastici esterni becchi piegati
- Capacità 19-60
- Peso: 1,052 kg

4 PEZZI



COD E194943

€ 101,⁵³€ 61,⁰⁰

Modulo utensili a percussione

- Martello per meccanici
- Mazzuola
- Cacciaspine
- Bulino
- Scalpello
- Peso: 1,911 kg

7 PEZZI



COD E150802

€ 92,⁵²€ 55,²⁰

Modulo di bussole e accessori da 1/2"

- Bussole esagonali 1/2" 8-10-19-21-24-27-30-32
- Prolunga 1/2" 250 mm
- Snodo cardanico 1/2"
- Cricchetto 1/2"
- Peso: 3,5 kg

21 PEZZI



COD E194677

€ 147,¹¹€ 88,⁰⁰

ALTRI MODULI DISPONIBILI SU CATALISTINO

CONTENITORI

Cassetta portautensili 16" - 19" - 24"

- In materiale plastico ad alta resistenza
- 2 vassoi laterali con divisori interni amovibili
- Chiusura di sicurezza che impedisce l'apertura dei vassoi durante il trasporto



	L (mm)	P (mm)	H (mm)	Peso (kg)		
COD BP.C16NPB	164	391	222	1	€ 22,34	€ 13,70
COD BP.C24NPB	260	603	273	2,7	€ 47,54	€ 27,30

Cassetta metallica portautensili 5 vani

- Chiusura con lucchetto (non fornito)
- Fondo dei vani ricoperto in plastica

Baule portautensili in metallo

novità

- Il coperchio, con apertura ad arresto a 95° è provvisto di gancio per la chiusura con lucchetto (non fornito)
- Robuste maniglie laterali per la movimentazione
- Fornito con vassoio di metallo removibile

**PORTATA FINO A
30kg**



	L (mm)	P (mm)	H (mm)	Peso (kg)		
COD BT.11GPB	470	220	215	5	€ 76,41	€ 47,00
COD BT.13GPB	560	220	215	6,39	€ 116,76	€ 70,80



	L (mm)	P (mm)	H (mm)	Peso (kg)		
COD SCM.520	520	290	294	7	€ 179,79	€ 79,50
COD SCM.650	650	366	353	11,5	€ 191,78	€ 97,00
COD SCM.850	850	360	353	12,2	€ 197,77	€ 98,00
COD SCM.1000	1000	405	450	16,6	€ 221,74	€ 127,00

Cassetta in plastica vuota 19"

- Cassetta in plastica con 2 organizers nel coperchio trasportabili, amovibili e accessibili senza aprire la cassetta
- 1 scomparto fisso portainseriti
- Vaschetta interna estraibile
- Cerniere in metallo resistenti alla ruggine per una chiusura sicura
- Predisposizione per lucchetto (non fornito)
- Maniglia ergonomica a scomparsa rivestita in gomma
- Dimensioni (LxPxH): 490x285x240 mm
- Peso: 1,7 kg



COD **E010305**

~~€ 23,25~~ **€ 14,10**

Cassetta metallica estensibile a 5 scomparti

- 2 maniglie articolate
- 5 scomparti su 3 livelli
- Predisposizione per chiusura a lucchetto
- Facile da aprire grazie al dispositivo a pantografo
- Dimensioni esterne (maniglie incluse LxPxH): 575x250x230 mm
- Dimensioni utili dello scomparto inferiore (LxPxH): 518x200x98 mm
- Dimensioni utili dei 4 scomparti (LxPxH): 518x100x55 mm



	L (mm)	P (mm)	H (mm)	Peso (kg)		
COD E194738	450	250	250	4	€ 61,61	€ 37,00
COD E010201	535	250	250	5,20	€ 64,83	€ 41,30

Borsa trolley portautensili a rotelle Probag

- Organizzazione efficace degli utensili:
 - 6 tasche esterne
 - 1 tasca speciale per il seghetto 603F
 - 1 tasca grande portadocumenti (A4)
- Grande accessibilità al contenuto dello zaino
- Ruote + impugnatura telescopica
- Fornito senza utensili
- Capacità: 33 L
- Resistenza al carico: 18 kg
- Dimensioni (LxPxH): 550x360x440 mm
- Peso: 5,4 kg



**CAPACITÀ
33 LITRI**

COD **BS.R20**

~~€ 171,02~~ **€ 100,00**

Zaino trolley portautensili

- Tessuto altamente resistente
- Piano d'appoggio rigido e impermeabile
- Ruote ad alta resistenza
- Grande spazio interno ed esterno
- 3 modalità di trasporto: zaino, maniglia e rotelle telescopiche, maniglia per il trasporto manuale
- Scomparto per riporre gli spillacci sul retro
- Cinghie regolabili e imbottite
- Schienale imbottito
- Tasca interna imbottita in grado di ospitare un computer portatile da 15"
- Peso: 3,7 kg



COD **BS.RB**

~~€ 147,98~~ **€ 89,80**

Organizer in plastica

- In materiale plastico ad alta resistenza
- 2 vassoi laterali con divisori interni amovibili
- Chiusura di sicurezza che impedisce l'apertura dei vassoi durante il trasporto
- Clip di chiusura esterne
- Capacità 35 litri
- Carico massimo 15 kg
- Dimensioni (LxPxH): 426x316x234 mm
- Peso: 2,67 kg

XL



COD **BP.Z46A**

~~€ 78,15~~ **€ 46,30**

Zaino con ruote

- In nylon 600x600 Den
- Chiusura con cerniera
- Divisorio interno con tasche portautensili removibili
- Bretelle posteriori regolabili
- Tasca frontale e laterale
- Asta telescopica per il trasporto



COD **E010602**

~~€ 110,37~~ **€ 65,60**

Cassetta in tessuto Probag

- Impugnatura in cuoio
- Tracolla con cuscino di rinforzo a livello della spalla
- Cinghia elastica per tenere fermi gli utensili
- Vano seghetto regolabile con banda autoadesiva
- Tasca canguro per la sistemazione della copertura
- Speciale divisorio giraviti
- Accesso agevole
- Numerose tasche laterali
- Peso: 2,8 kg



**CAPACITÀ
47 LITRI**

COD **BS.T20**

~~€ 109,60~~ **€ 60,00**

Borsa portautensili in tessuto mini Probag

- Impugnatura in cuoio
- Tracolla con cuscino di rinforzo a livello della spalla
- Cinghia elastica per tenere fermi gli utensili
- Speciale divisorio giraviti
- Accesso agevole
- Numerose tasche laterali
- Peso: 2,2 kg



COD **BS.T14**

~~€ 93,47~~ **€ 49,00**

**CAPACITÀ
34 LITRI**

Borsa in tessuto con doppio accesso

- Tasche interne ed esterne
- 2 ampie tasche laterali con ampio spazio
- Grandi aperture delle tasche laterali
- 2 soluzioni per il trasporto: impugnatura manuale o tracolla
- Tasca interna imbottita in grado di ospitare un computer portatile da 15"
- Tessuto altamente resistente
- Piano d'appoggio rigido e impermeabile



COD **BS.2SB**

~~€ 106,40~~ **€ 45,70**

**CAPACITÀ
34 LITRI**

Borsa in tessuto

- In Nylon 600x600 Den con base rigida ed impermeabile
- Vani interni e tasche esterne portautensili
- Tasca frontale porta seghetto con chiusura in velcro
- Maniglione in alluminio con impugnatura ergonomica
- Rivestimento in materiale antiscivolo
- Mantella di chiusura



COD **E010601**

~~€ 69,17~~ **€ 40,60**

CHIAVI DI MANOVRA

GLI IMMANGIABILI

SERIE DI 8 CHIAVI COMBinate XL METRICHE CON ASTUCCIO

- Dimensioni metriche: 8-10-13-14-15-16-17-19 mm
- Peso: 850 g

Funzione anti slittamento

della forchetta inclinata a 15°

Occhiello disassato

per una migliore accessibilità



novità

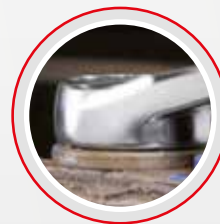

Lunghezza +30%

per un minor sforzo e una maggiore produttività

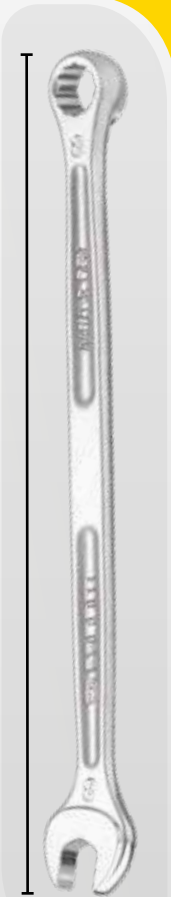

COD 440XL.JP8PB

~~€ 106,⁶⁸~~

€ 52,⁰⁰



Serie 10 chiavi combinate a cricchetto ad avvitamento rapido

- Dimensioni: 8-10-11-12-13-14-16-17-18-19 mm
- Fornite con supporto in plastica
- Peso: 1,380 kg

Forchetta a doppia funzione per un serraggio rapido



COD 467BR.JP10PB

~~€ 325,⁵⁷~~

€ 150,⁵⁰



Serie di 6 chiavi combinate a cricchetto corte

- Dimensioni: 8-10-11-12-13-14 mm
- Fornite con supporto in plastica
- Peso: 400 g



COD 467BS.JP6PB

~~€ 140,²⁴~~

€ 72,¹⁰

CHIAVI DI MANOVRA

Serie di 7 chiavi combinate a cricchetto

- Dimensioni:
8-10-12-13-14-17-19 mm



COD 467B.J7PB

~~€ 194,⁰²~~€ 86,⁵⁰

Serie chiavi combinate metriche in astuccio portatile

- 440.JP8PB 8-10-12-13-14-17-19-20 mm
- 440.JP10PB 8-10-12-13-14-17-19-20-21-22 mm
- 440.JP12A 7-8-10-11-12-13-14-15-16-17-18-19 mm
- Fornita con supporto in plastica



COD 440.JP8PB

~~€ 84,⁷²~~€ 45,⁰⁰

COD 440.JP10PB

~~€ 103,⁷⁶~~€ 60,⁰⁰

COD 440.JP12A

~~€ 120,⁰⁷~~€ 72,⁵⁰

Serie di 10 chiavi combinate a cricchetto in astuccio

- Dimensioni:
8-10-11-12-13-14-16-17-18-19 mm
- Peso: 1,2 kg



COD 467B.JP10PB

~~€ 307,⁰⁷~~€ 131,³⁰

Serie di 12 chiavi combinate a cricchetto in astuccio

- Dimensioni:
7-8-10-11-12-13-14-15-16-17-18-19 mm



COD 467B.JP12PB

~~€ 349,²³~~€ 149,⁰⁰

Serie di 10 chiavi combinate a cricchetto snodate in astuccio

- Dimensioni:
8-10-11-12-13-14-16-17-18-19 mm



COD 467BF.JP10PB

~~€ 278,⁰⁶~~€ 123,⁰⁰

Serie di 12 chiavi combinate snodate a cricchetto in astuccio

- Dimensioni:
7-8-10-11-12-13-14-15-16-17-18-19 mm



COD 467BF.JP12PB

~~€ 328,³²~~€ 131,³⁰

CHIAVI DI MANOVRA

Serie di chiavi combinate a cricchetto snodate

- Dimensioni: 8-10-12-13-14-17-19 mm
- Fornita con supporto in plastica

7 PEZZI

COD **E111108**

~~€ 124,⁸⁴~~

€ 74,¹⁰



Serie di chiavi combinate a cricchetto

- Dimensioni: 8-10-12-13-14-17-19 mm
- Fornita con supporto in plastica

7 PEZZI

COD **E111107**

~~€ 113,³⁹~~

€ 67,⁰⁰

Serie di chiavi a forchetta doppie

- 4x5-6x7-8x9-10x11-12x13-14x15-16x17-18x19 mm
- Fornita con supporto in plastica

8 PEZZI



COD **E111406**

€ ~~34,23~~ € **20,10**

Serie di chiavi combinate

- 10-11-12-13-14-15-16-17-18-19 mm
- Fornita con supporto in plastica

10 PEZZI



COD **E110310**

€ ~~70,22~~ € **41,70**

Serie chiavi combinate metriche in astuccio portatile

- E110300: 8-10-11-13-17-19-22-24 mm
Peso: 1,12 kg
- E110313: 6-7-8-9-10-11-12-13-14-15-16-17-18-19-20-21-22-24 mm
Peso: 2 kg
- E110323: 6-7-8-9-10-11-12-13-14-15-16-17-18-19-20-21-22-23-24-25-26-27-28-29-30-32 mm
Peso: 4,6 kg
- E110326: 6-7-8-9-10-11-12-13-14-15-16-17-18-19-20-21-22-24-26-27-30-32 mm
Peso: 4 kg
- Fornita in busta avvolgibile

COD	Pezzi	€ 	€
E110300	8	€ 62,42	€ 36,90
E110313	18	€ 133,16	€ 79,30
E110323	26	€ 228,07	€ 136,00
E110326	22	€ 195,58	€ 115,40



CHIAVI DI MANOVRA



GLI IMMANGIABILI

Serie di 3 chiavi a cricchetto Torx®

- E6xE8-E10xE12-E14xE18
- Peso: 245 g



COD 464TX.J3PB

~~€ 116,97~~ € 65,70

Set di chiavi poligonali a cricchetto diritte multi-apertura metriche

- 2 chiavi poligonali a cricchetto diritte multi-apertura (8 dimensioni): 8x10-12x13-16x17-18x19 mm
- Meccanismo a cricchetto compatto e reversibile mediante leva
- Angolo di ripresa a 5°
- Finitura cromata satinata
- Peso: 400 g



COD 64C.J2PB

~~€ 90,00~~ € 43,40



Serie di chiavi a forchetta ultra piatte

- Dimensioni: 8x9-10x11-12x13-14x15-16x17-18x19 mm
- Fornita in astuccio
- Peso: 680 g

COD 31.JE6T

~~€ 148,87~~ € 85,90

*Rispetto alle chiavi a forchetta 44

Chiavi a rullino a regolazione rapida impugnatura metallica



Capacità (mm) Altezza (mm) Lunghezza (mm)

COD	101.4	4"	17	37	110	€ 24,80	€ 11,70
COD	101.6	6"	23	48,6	150	€ 26,36	€ 12,30
COD	101.8	8"	33	65,4	200	€ 28,42	€ 14,70
COD	101.10	10"	38	75,6	254	€ 36,68	€ 18,70
COD	101.12	12"	41	89,3	300	€ 52,88	€ 24,50
COD	101.15	15"	50	105,6	375	€ 86,07	€ 44,80
COD	101.18	18"	63	124,1	450	€ 144,07	€ 73,50

Chiavi a rullino a regolazione rapida impugnatura bimatériale, versione reversibile

Un lato piatto per un utilizzo tradizionale, un lato con dentatura per i serraggi potenti su tubi e altri componenti



Capacità (mm) Altezza (mm) Lunghezza (mm)

COD	101.8GR	8"	33	65	200	€ 31,07	€ 16,10
COD	101.10GR	10"	38	75,6	254	€ 40,02	€ 20,50
COD	101.12GR	12"	41	89,3	300	€ 57,70	€ 26,90
COD	101.15GR	15"	50	105,6	375	€ 93,82	€ 50,50

3 volte più veloce di una chiave standard

Chiave a rullino in bimatériale

ISO 6787 - DIN 3117 - ASME B 107.8 M

- Testa inclinata di 15° (angolo di ripresa 30°)
- Becchi sottili per una migliore accessibilità
- Senso di rotazione della chiave destrorsa
- Impugnatura ergonomica bimatériale
- Acciaio al cromo vanadio
- Finitura cromata

- Dimensioni:
 - A: 30 mm
 - B: 60,2 mm
 - C: 12,9 mm
 - L: 210 mm
- Peso: 245 g

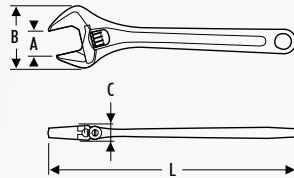

COD **E112605**

€ ~~19,97~~

€ **12,20**

Serie di 8 chiavi a T con snodo cardanico

- 8-9-10-11-12-13-14-17 mm
- Peso: 2,9 kg



COD **99C.JE8**

€ ~~383,24~~

€ **161,60**

Serie di 5 chiavi per raccordi

- 7x9-8x10-11x13-12x14-17x19 mm
- Peso: 470 g



COD **E112501**

€ ~~64,50~~

€ **38,70**

Serie di chiavi a cricchetto 4 in 1

- 8-10-12-13 mm
- 9-11-14-15 mm
- 16-17-18-19 mm



COD **E111115**

€ ~~80,62~~

€ **48,40**

GIRAVITI PROTWIST®

Nuovo trattamento superficiale dell'impronta

Trattamento "Tri-coating" (Zinco-Nichel-Cromo):
4 volte* più resistente alla corrosione

Nuovo materiale e design dell'impugnatura

- Impugnatura Soft Grip per il massimo comfort
- Eccellente resistenza chimica
- Ergonomia ottimizzata della maniglia: + 10%* coppia

Marcatura laser indelebile

Codice colore

Facile identificazione dell'impronta

Nuovo trattamento termico della lama

- +100%* di durata e resistenza della lama
- Ottima resistenza alla flessione



*Rispetto al precedente giravite FACOM ProTwist®

Serie di 6 giraviti a intaglio e Phillips®



- 4x100-5,5x125-6,5x150-8x150 mm
- PH1x100-2x125 mm

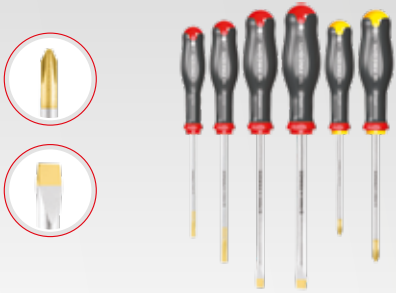

COD ATP.J6

€ ~~37,25~~ € 24,00

Serie di 6 giraviti a intaglio e Pozidriv®



- 4x100-5,5x125-6,5x150-8x150 mm
- PZ1x100-2x125 mm

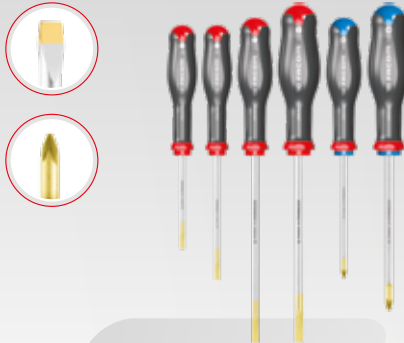

COD ATD.J6

€ ~~39,01~~ € 24,00

Serie di 8 giraviti a intaglio, Phillips® e Pozidriv®



- 4x100-5,5x125-6,5x150-8x150 mm
- PH1x100-2x125 mm
- PZ1x100-2x125 mm



COD AT.J8PB

€ ~~69,36~~ € 41,60

Serie di 10 giraviti a intaglio, Phillips® e Pozidriv®



- 2,5x75-4x100-5,5x125-6,5x150 8x175 mm
- PH0x75-1x100-2x125 mm
- PZ1x100-2x125 mm



COD ATW.J10PB

€ ~~83,23~~ € 49,50

Serie di 7 giraviti Torx® e ResisTorx®



- TT10x75-15x75-20x100-25x100-27x100-30x125 mm
- T8x50 mm

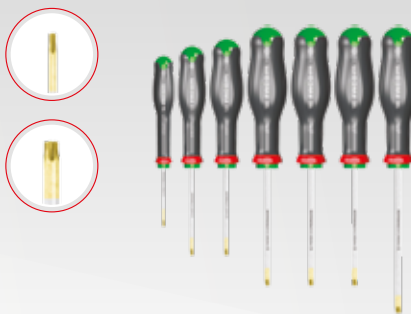

COD ATXR.J7PB

€ ~~86,70~~ € 52,00

Cassetta Microtech da 5 giraviti

Lama tonda AN:

- 1,5x35-1,8x35-2x35-2,5x35 mm
- PH00x35



**SPECIALE
MICROTECH**

COD AEF.J1PB

€ ~~42,15~~ € 25,50

Serie di 8 giraviti a intaglio e Phillips®

- (elettricista) 3x50-4x100 mm
- (meccanico) 5,5x125-6,5x150-8x175 mm
- ⊕ PH0x75-1x100-2x125 mm



COD E160904

€ ~~47,94~~ € **28,00**

Serie di 10 giraviti a intaglio e Phillips®

- (meccanico) 2,5x75-3x75-4x100-5,5x125-6,5x150 mm
- (nano) 4x30 mm
- ⊕ PH0x75-1x100-2x125 mm
- ⊕ (nano) PH 2x30 mm



COD E160905

€ ~~55,73~~ € **33,50**

Serie di 7 giraviti ResisTorx®

- ⊕ TT10-15-20-25-27-30-40 mm



COD E160909

€ ~~62,22~~ € **36,80**

Serie di 6 giraviti a intaglio e Phillips®

- (meccanico) 2,5x75-3x75-4x100-5,5x125 mm
- ⊕ PH1x100-2x125 mm



COD E160902

€ ~~30,73~~ € **18,30**

Serie di 5 giraviti a intaglio e Phillips®

- (elettricista) 3,5x75-4x100-5,5x125 mm
- ⊕ PH1x100-2x125 mm



COD E160901

€ ~~25,54~~ € **15,20**

Serie di 7 giraviti Torx®

- ACUMENT TMD 702
- ⊕ T10-15-20-25-27-30-40 mm



COD E160908

€ ~~67,09~~ € **40,10**

Serie di giraviti di precisione

- (meccanico) 2,0x40-2,5x40-3,0x40 mm
- ⊕ PH1x000-1x00-1x0 mm

COD E161102

€ ~~46,10~~ € **27,70**



CHIAVI MASCHIO

Serie di 9 chiavi maschio esagonali



- 1,5-2-2,5-3-4-5-6-8-10 mm
- Fornita in un supporto compatto pieghevole che consente una selezione rapida della dimensione desiderata
- Peso: 260 g



COD 82H.JP9A

€ ~~24,46~~

€ 14,10

Serie da 8 chiavi maschio lunghe Torx®



- T10-15-20-25-27-30-40-45 mm
- Peso: 260 g



TORX®
T10÷T45

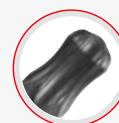

TORX® SFERICA
T10÷T45



COD 89S.JP8A

€ ~~98,90~~

€ 37,50

Serie da 9 chiavi maschio lunghe esagonali



- 1,5-2-2,5-3-4-5-6-8-10 mm
- Peso: 380 g



TESTA SFERICA
30°



COD 83SH.JP9APB

€ ~~36,45~~

€ 18,30

Serie da 9 chiavi maschio extra lunghe esagonali



- 1,5-2-2,5-3-4-5-6-8-10 mm
- Peso: 380 g



TESTA SFERICA
30°



COD 83S.JP9ALPF

€ ~~46,26~~

€ 23,00

Serie di 5 chiavi a T con maschio esagonale

- Profilo esagonale alle 3 estremità
- Finitura cromata, punte brunate
- Comprende le chiavi 84TC.3-4-5-6-8 mm
- Peso: 519 g



COD 84TC.JE5

€ ~~127,50~~

€ 53,60



Serie di 9 chiavi maschio inox esagonali

- 1,5-2-2,5-3-4-5-6-8-10 mm
- Finitura cromata, punte brunate
- Acciaio inossidabile temperato sottovuoto che garantisce alta resistenza alla corrosione
- Fornita in un supporto compatto pieghevole che consente una selezione rapida della dimensione desiderata
- Peso: 365 g

INOX

COD 83SHST.JP9A

€ ~~43,97~~

€ 25,50



Serie di 7 chiavi maschio piegate con impugnatura per viti con impronta Torx®

♻️ T10-15-20-25-27-30-40 mm



COD E121709

€ ~~51,69~~ € **40,30**

Serie di chiavi maschio per viti con impronta Torx®

♻️ T9-10-15-20-25-27-30-40 mm

- Supporto tascabile

COD E469263

€ ~~26,05~~ € **15,80**



Serie di chiavi maschio esagonale piegate

- 1,5-2-2,5-3-4-5-6-8-10 mm
- Fornita con supporto in plastica



COD E113929

€ ~~14,50~~ € **8,90**

Serie di chiavi maschio esagonale lunghe piegate con testa sferica

- 1,5-2-2,5-3-4-5-6-8-10 mm
- Fornita con supporto in plastica



**TESTA
SFERICA
30°**



COD E113976

€ ~~27,95~~ € **17,00**

Serie di 6 chiavi maschio piegate con impugnatura a testa sferica

- 4-5-6-7-8-10 mm

COD E121616

€ ~~49,06~~ € **38,80**



INSERTI

GLI IMMANGIABILI

SERIE DI ESTRATTORI PER VITI ESAGONALI DANNEGGIATE ULTRA IN ASTUCCIO

- Lunghezza 70 mm
- Peso: 450 g



Consegnato in astuccio
con modulo in spugna Box S



Inserti in acciaio

categoria S2

7 inserti

- Ø 2,5-3,5-4,5-5,5-6,5-8-9 mm

Estrai le viti e i prigionieri danneggiati limitando il rischio di provocare dei danni



1) Scegli l'estrattore e la punta corretta in funzione del diametro del supporto da estrarre e fora il supporto incassato



2) Inserisci l'estrattore attraverso l'utilizzo di una mazzuola



3) Svita l'estrattore con una chiave o un cricchetto



4) Il supporto è estratto



5) Separa facilmente l'estrattore dal supporto

COD **SXE.J7MGRPPB**

€ 214,⁵⁵

€ 119,⁰⁰

novità



ESTRATTORI OGV PER VITI DANNEGGIATE IN CASSETTA 1/4" - 3/8" - 1/2"



Inserto esagonale universale

Lo speciale design della punta permette di fare presa sugli esagoni incassati in qualunque condizione: intatti o completamente danneggiati.

Entrambi i sensi di rotazione



Profilo esclusivo OGV



**Permette di svitare
viti danneggiate fino
al 98% del profilo
esagonale**

**Modulo in spugna e cassetta
ABS ad alta resistenza**



Serie di Estrattori per viti esagonali danneggiate 1/4"

- Inserti L. 37 mm: 2-2,5-3-4-5-6-7-8 mm
- Fornito in astuccio Mbox taglia S
- Modulo in spugna compatibile con i cassettei dei carrelli

COD **RTM.J8MGRPPB**

€ 125,⁹³ € **69,00**



Serie di Estrattori per viti esagonali danneggiate 1/2"

- Inserti L. 60 mm: 10-11-12-14-17-19 mm
- Fornito in astuccio Mbox taglia S
- Modulo in spugna compatibile con i cassettei dei carrelli

COD **STM.J6MGRPPB**

€ 178,⁸³ € **99,00**

Serie di Estrattori per viti esagonali danneggiate 3/8"

- Inserti: 3-4-5-6-7-8-10-11 mm
- Fornito in astuccio Mbox taglia S
- Modulo in spugna compatibile con i cassettei dei carrelli



COD **JTM.J8MGRPPB**

€ 162,⁴⁵ € **89,00**

INSERTI DUAL TORSION DA PERCUSSIONE 1/4"

Raddoppia la durata di vita

Rispetto alla gamma di inserti standard

Inserti più resistenti

Doppia zona di torsione per un assorbimento migliore

Confezioni impilabili e modulari

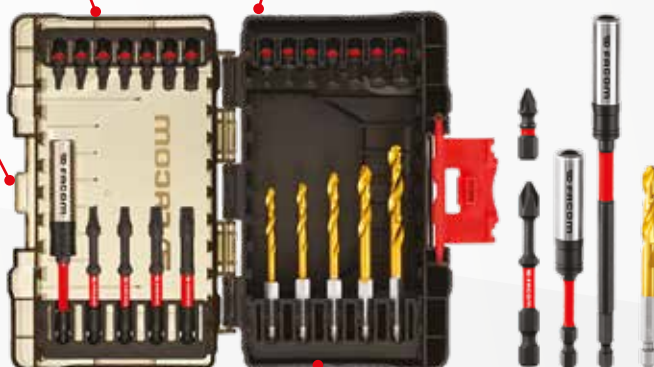

Le punte da percussione Titanium Impact Ready sono realizzate con un rivestimento in titanio HSS. Progettate specificatamente per professionisti che lavorano regolarmente con acciaio in lega e non in lega.

Inserimento facilitato



Confezione da 50 inserti Dual Torsion

- Inserti L.25 mm:
 - 3-4-5-6-7x2-8 mm
 - ⊕ PH1-2-3 mm
 - ⊕ PZ1-2x2-3 mm
 - ⊕ T10x2-15-20x11-25-30-40mm
- Inserti Flextorq L.63 mm:
 - 4-5-6-7 mm
 - ⊕ T15-20-25-30-40 mm
- 3 bussole magnetiche pulibili: 8-10-13 mm
- Punta per metalli in Titanio: 4-4,2-5-6-7 mm
- Porta inserti magnetico con zona di torsione: 92-152 mm

COD EN.1J50PB

€ ~~92,19~~ € 55,00

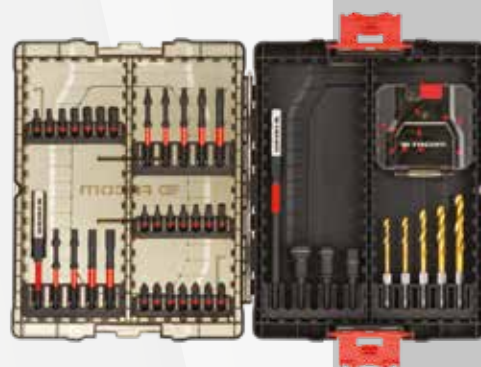

Confezione da 24 inserti Dual Torsion

- Inserti L. 25 mm:
 - 3-4-5-6-8 mm
 - ⊕ T10-15-20x2-25-30-40 mm
- Inserti Flextorq L.63 mm:
 - ⊕ T10-25-30-40 mm
- Porta inserti magnetico con zona di torsione: 92 mm
- Punta per metalli in Titanio: 4-4,2-5-6-7 mm



COD EN.1J24PB

€ ~~50,20~~ € 30,00

Confezione da 30 inserti Dual Torsion

- Inserti L. 25 mm:
 - 3-4-5-6-8-10 mm
 - ⊕ PH1-2 mm
 - ⊕ PZ1-2x3-3 mm
 - ⊕ T10-15-20x2-25-30-40 mm
 - ⊕ PLAT 5,5 mm
- Inserti Flextorq L. 63 mm: 3-4-5-6-8-10 mm
- Porta inserti magnetico con zona di torsione: 92 mm
- 3 bussole magnetiche pulibili: 8-10-13 mm



COD EN.1J30PB

€ ~~58,61~~ € 32,50

Set inserti 1/4" - 19 pezzi

Descrizione	Pz.	Art./Mis.
Inserti ad intaglio	3	4-4,5-5,5 mm
Inserti a croce Phillips®	2	PH1-2 mm
Inserti a croce Pozidriv®	3	PZ1-2-3 mm
Inserti esagonali maschio	4	3-4-5-6 mm
Inserti Torx®	6	T10-15-20-25-30-40 mm
Portainseri magnetico	1	

COD E113901

~~€ 21,75~~ € 12,60



Set inserti 1/4" - 49 pezzi

Descrizione	Pz.	Art./Mis.
Inserti ad intaglio	6	4-4,5-5,5-6,5x2-8 mm
Inserti a croce Phillips®	6	PH1x2-2x3-3 mm
Inserti a croce Pozidriv®	7	PZ1x2-2x3-3x2 mm
Inserti Torx®	10	T10x2-15x2-20x2-25x2-30x2 mm
Inserti ResisTorx®	10	TT10-15x2-20x2-25x2-30x2-40 mm
Inserti esagonali	9	2-3x2-4x2-5x2-6x2 mm
Portainseri con anello di chiusura	1	

COD E131701

~~€ 40,80~~ € 27,00



Set inserti e bussole 1/4" - 39 pezzi

Descrizione	Pz.	Art./Mis.
Inserti ad intaglio	4	4-5,5-6,5-8 mm
Inserti a croce Phillips®	4	PH1-2x2-3 mm
Inserti a croce Pozidriv®	3	PZ1-2-3 mm
Inserti Torx®	7	T8-10-15-20-25-30-40 mm
Inserti ResisTorx®	7	TT10-15-20-25-27-30-40 mm
Inserti esagonali	4	3-4-5-6 mm
Bussole esagonali	7	6-7-8-10-11-12-13 mm
Mini cricchetto	1	1/4"
Adattatore per bussole	1	
Portainseri con anello di chiusura	1	

COD E131705

~~€ 65,47~~ € 43,20



Set inserti 1/4" - 32 pezzi

Descrizione	Pz.	Art./Mis.
Inserti ad intaglio	4	4-5,5-6,5-8 mm
Inserti a croce Phillips®	3	PH1-2-3 mm
Inserti a croce Pozidriv®	3	PZ1-2-3 mm
Inserti Torx®	9	T8-10-15-20x2-25x2-30-40 mm
Inserti ResisTorx®	7	TT10-15-20-25-27-30-40 mm
Inserti esagonali	4	3-4-5-6 mm
Portainseri con anello di chiusura	1	
Mini cricchetto	1	1/4"

COD E131702

~~€ 51,40~~ € 32,50



Assortimento inserti 1/4" - 100 pezzi

Descrizione	Pz.	Art./Mis.	Descrizione	Pz.	Art./Mis.
Inserti ad intaglio	9	3-4-4,5-5-5,5-6-6,5-7-8 mm	Inserti Quadrati Robertson	5	0-1-2x2-3 mm
Inserti a croce Phillips®	8	PH00-0-1x2-2x2-3-4 mm	Inserti Papillon	5	1/8-5/32-3/16 1/4-5/16 "
Inserti a croce Pozidriv®	5	PZ1-2x2-3-4 mm	Inserti XZN®	3	M5-6-8 mm
Inserti esagonali maschio	10	1,5-2-2,5-3-4-5-5,5-6-7-8 mm	Inserti esagonali con protezione	6	2-2,5-3-4-5-6 mm
Inserti esagonali maschio	10	1/16-5/64-3/32-7/64-1/8 9/64-5/32-3/16-7/32-1/4 "	Inserti esagonali con protezione	6	5/64-3/32-7/64 1/8-9/64-5/32 "
Inserti Torx®	10	T8-9-10-15-20-25-27-30 40-45 mm	Portainseri a blocco	1	1/4" E168733
Inserti ResisTorx®	9	TT8-10-15-20-25-27-30 35-40 mm	Portainseri magnetico	1	1/4" E113648
Inserti Tri-Wing®	4	1-2-3-4 mm			
Inserti Spanner®	5	4-6-8-10-12 mm			
Inserti Torq-set®	3	6-8-10 mm			

COD E131709

~~€ 68,17~~ € 41,80





GLI IMMANGIABILI

Pinza Universale multifunzione

- Taglienti temprati a induzione
- Fulcro più vicino ai taglienti: minimo sforzo durante il taglio
- Guaine ergonomiche bimatereale con anello d'aggancio
- Molla di richiamo
- Lunghezza: 200 mm
- Peso: 300 g

**3 PINZE
IN UNA**



Geometria delle ganasce studiata per la presa di un esagono

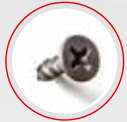

Intaglio ricavato nella dentatura per una presa sicura di barre tonde, anche filettate



Massima efficacia nel taglio del filo armonico



COD **187AP.20CPE**

€ ~~65,13~~ € **29,90**

Pinze a becchi mezzotondi lunghissimi multifunzione

- Guaine ergonomiche bimatereale con anello d'aggancio
- Molla di richiamo
- Lunghezza: 200 mm
- Peso: 185 g



Pinza spellafili (1,5 - 2,5 - 4 mm)

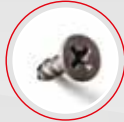

Pinza a becchi lunghi dritti ideali per le viti



Taglio filo metallico dolce, di media durezza e duro (max 1,6 mm)



COD **183AE.20CPE**

€ ~~65,13~~ € **27,30**

Tronchesi a tagliente diagonale

- Nuovo profilo dei becchi per una maggiore durata e migliore capacità di taglio
- Lame adatte ad un taglio netto indipendentemente dal tipo di fili: fili teneri, materiali moderni e filo armonico
- Lega d'acciaio e carbonio particolarmente resistente, lame immerse per induzione
- Guaine ergonomiche bimatereale, resistenti agli agenti chimici
- Molla di richiamo



L (mm) Peso (g)

COD **192A.16CPE** 160 170 € ~~36,30~~ € **25,80**

COD **192A.18CPE** 180 220 € ~~41,26~~ € **29,40**

Pinze universali

- Prese piatte e ovali
- Lame adatte ad un taglio netto: filo tenero, materiali moderni e filo armonico delle seguenti dimensioni:
 - 187A.16CPE 1,8 mm 215 kg/mm²
 - 187A.18CPE 2,0 mm 210 kg/mm²
 - 187A.20CPE 2,2 mm 205 kg/mm²
- Lega d'acciaio e carbonio particolarmente resistente, lame immerse per induzione
- Guaine ergonomiche bimatereale, resistenti agli agenti chimici
- Molla di richiamo



L (mm) Peso (g)

COD **187A.16CPE** 160 170 € ~~26,80~~ € **19,10**

COD **187A.18CPE** 180 220 € ~~28,43~~ € **20,10**

COD **187A.20CPE** 200 270 € ~~32,92~~ € **24,10**

PINZA UNIVERSALE

Tagliante per
filo armonico

Guaine ergonomiche
bimateriale

Finitura

Sabbiata e verniciata



		L (mm)	Peso (g)		
COD	E080503	160	170	€ 21,12	€ 14,40
COD	E080504	180	220	€ 22,29	€ 15,00
COD	E080505	200	270	€ 25,32	€ 19,50

TRONCHESI A TAGLIANTE DIAGONALE

Tagliante affusolato

Per tagliare:
- fili di rame diametro massimo 0,5 mm
- fili semi-duro, capacità massima 160 kg/mm²

Guaine ergonomiche
bimateriale

Finitura

Sabbiata e verniciata



		L (mm)	Peso (g)		
COD	E080208	140	200	€ 21,12	€ 14,20
COD	E080209	160	235	€ 22,29	€ 15,20
COD	E080210	180	310	€ 24,16	€ 16,50



Serie da 3 pinze

- Pinza universale 180 mm
- Tronchese 160 mm
- Pinza a becchi mezzotondi 200 mm

COD **E080816**

~~€ 70,60~~ **€ 50,50**

PINZE

Pinze per anelli

- Molla a incasso: ottima flessibilità di utilizzo
- Puntali allungati orientati a 10°
- Manicotti in PVC antiscivolo
- Testa e beccucci per un facile accesso anche in spazi congestionati



COD **PCJ4**

~~€ 112,08~~

€ **63,00**

Pinza regolabile a cerniera

- Pulsante di regolazione rapida e precisa, con blocco di sicurezza
- Cremagliera a 12 posizioni
- Posizione molto ravvicinata dei bracci per un serraggio potente
- Dentatura autoserrante: denti temprati, durezza 62 HRc
- Finitura cromata
- Testa assottigliata

Elevata resistenza alla torsione e alla flessione



	L (mm)	Peso (g)	€	€
COD 181A.18G	180	225	€ 40,02	€ 30,00
COD 181A.25G	250	350	€ 34,89	€ 30,50
COD 181A.30G	300	680	€ 63,42	€ 49,00

Pinza regolabile autobloccante a cremagliera a ganasce lunghe

Peso: 770 g



APERTURA FINO A **110mm**

COD **501A**

~~€ 74,64~~

€ **45,50**



Pinza regolabile autobloccante a cremagliera a grande capacità

Peso: 814 g



APERTURA FINO A **135mm**

COD **505A**

~~€ 90,90~~

€ **54,50**



Serie di 4 pinze per anelli elastici

- E117914 pinza a becchi dritti per anelli elastici interni
- E117922 pinza a becchi piegati a 90° per anelli elastici interni
- E117910 pinza a becchi dritti per anelli elastici esterni
- E117918 pinza a becchi piegati a 90° per anelli elastici esterni

COD E080820

~~€ 89,⁰⁴~~ € 52,⁵⁰



Tronchesi a tagliente raso diagonale per materiale plastico

- Corpo in acciaio in cromo vanadio
- Becchi lucidi e cromati per un taglio preciso ed efficace
- Guaine in PVC



Tronchese a tagliente diagonale raso obliquo per materiale plastico

- Corpo in acciaio in cromo vanadio
- Becchi lucidi e cromati per un taglio preciso ed efficace
- Guaine in PVC
- Lunghezza 150 mm



COD E020310

~~€ 65,³⁵~~ € 35,⁷⁰

COD	L (mm)	€	€
E020308	150	36,⁷⁶	20, ⁹⁰
E020309	175	40,⁹⁶	23, ⁹⁰

Pinza regolabile autobloccante regolabile

- Pinza regolabile autobloccante ideale per prese su superfici tonde o quadrate e angolari
- Cremagliera a pulsante 4 posizioni
- Corpo cromato con finitura fosfatata
- Becchi da 17 mm di larghezza



COD E080701

~~€ 80,⁵²~~ € 48,³⁰

Pinza regolabile a cerniera sovrapposta

- Lame spatolate
- Guaine in PVC
- Finitura verniciata ruvida
- Lunghezza 240 mm



COD E184690

~~€ 20,¹⁹~~ € 12,⁸⁰

Pinze regolabili autobloccanti

- Corpo cromato anticorrosione
- Potenza di serraggio regolabile con vite
- Lunghezza:
 - E084808: 190 mm
 - E084809: 250 mm
- Dentatura lungo tutta la profondità
- Leva di sbloccaggio
- Profondità ganascia:
 - E084808: 34 mm
 - E084809: 50 mm



COD E084808

~~€ 22,⁶⁴~~ € 12,⁵⁰



COD E084809

~~€ 26,⁴⁹~~ € 14,⁶⁰

UTENSILI ISOLATI

Pinze a becchi mezzotondi lunghissimi multifunzione

- 3 pinze in una:
 - Spellafili (1,5-2,5-4 mm)
 - Becchi lunghi, ideali per le viti
 - Taglio filo metallico (max 1,6 mm)
- Lunghezza: 200 mm
- Peso: 225 g



COD 183AE.20VE

€ 47,¹⁸

€ 34,⁰⁰



Serie di giraviti ProTwist® a intaglio e Phillips® isolati 1000 V

- 3,5-4-5,5 mm
- PH1-2 mm

Serie di giraviti ProTwist® a intaglio e Pozidriv® isolati 1000 V

- 3,5-4-5,5 mm
- PZ1-2 mm

COD ATP.J5VE

€ 44,⁹¹

€ 29,⁵⁰

COD ATD.J5VE

€ 47,¹¹

€ 29,⁵⁰



Pinze isolate 1000V

- Ogni pinza è testata individualmente a 10.000 volt al termine del ciclo di fabbricazione
- Guaine ergonomiche antiscivolo

- Peso:
 - 187A.16VE: 195 g
 - 185A.20VE: 192 g

Taglienti ideali per tutti i tipi di filo



COD 187A.16VE

€ 29,⁹⁴

€ 21,⁵⁰



Taglienti ideali per rame e acciaio duro



COD 185A.20VE

€ 44,⁶⁷

€ 31,³⁰



Serie di 6 giraviti a intaglio e Phillips® 1000 V

- 2,5x50-3,5x75-4x100-5,5x150 mm
- PH 1x100-2x125 mm



COD E160910

€ 37,⁴⁴

€ 22,³⁰

Pinza regolabile isolata 1000 V

- IEC EN 60900 - DIN ISO 8976 
- Modello regolabile a 7 posizioni
- Impugnatura ergonomica bimatereale
- Tagliente integrato capacità massima: 80 kg/mm²



COD E050415

€ 36,¹⁸

€ 21,³⁰

Pinza universale isolata 1000 V

- IEC EN 60900 - DIN ISO 5745
- Tagliente per filo armonico (max 200 kg/mm²)
- Impugnatura ergonomica bimatereale
- Finitura sabbata e verniciata 



COD E050413

€ 28,⁹⁴

€ 19,³⁰

Serie di 10 giraviti Phillips® 1000 V

- EN 60900
- 2,5x50-3,5x75-4x100-5,5x150 mm
- PZ1x100-2x125 mm
- PH0x75-1x100-2x125 mm
- Giravite cercafase 100/500 volt



COD E160912

€ 63,³⁰

€ 37,⁷⁰

Pinze a becchi mezzotondi lunghi diritti isolate 1000V

- IEC EN 60900 - DIN ISO 5745
- Tagliente per fili semi duri, capacità massima:
 - diametro 1,6 mm 160 kg/mm²
- Superficie di presa zigrinata
- Impugnatura ergonomica bimatereale
- Finitura sabbata e verniciata



COD	E050408	L (mm)	P (g)	€ 33, ²⁶	€ 24, ⁰⁰
COD	E050409	200	192	€ 33, ²⁶	€ 24, ⁰⁰

€ 33,²⁶

L (mm)

P (g)

€ 33,²⁶

€ 24,⁰⁰

€ 33,²⁶

L (mm)

P (g)

€ 33,²⁶

€ 24,⁰⁰

Tronchesi a tagliente diagonale isolati 1000V

- IEC EN 60900 - DIN ISO 5745
- Tagliente per filo armonico, capacità massima: 200 kg/mm²
- Impugnatura ergonomica bimatereale
- Finitura: sabbata e verniciata
- Peso: 200 g



COD E050406

€ 35,⁰¹

€ 25,²⁰

Sguainacavi multifunzione 3 in 1

- 30% di sforzo in meno
- Lama orientabile: rapidità e semplicità
- Doppia sicurezza: lama da taglio al di fuori = pulsante bloccato; lama con blocco di sicurezza
- Capacità: cavo tondo in PVC diametro da 4 a 28 mm
- Zona di spellatura
- 872272 set di 6 lame di ricambio (5 lame orientabili e 1 lama da coltello)

COD **872271PB**

~~€ 55,⁰⁶~~ **€ 25,³⁰**

**Pinza per capicorda**

- Doppia crimpatura per capicorda pre-isolati conformemente alla norma con una tenuta sull'anima del conduttore e dell'isolante
- Sblocco sempre accessibile
- Crimpatura inversa: posizionamento del capocorda sulla parte fissa per una maggiore efficacia e precisione
- Forma che consente il perfetto posizionamento della mano
- Impugnatura morbida
- Matrice Inox 3 impronte: impronta rossa: da 0,5 a 1,5 mm²; impronta blu: da 1,5 a 2,5 mm²; impronta gialla: da 4 a 6 mm²

COD **985894**

~~€ 109,⁵⁴~~ **€ 63,²⁰**

**Pinza per capicorda**

- Impugnatura allungata per una presa a 2 mani
- Possibilità di aprire la pinza in corso di utilizzo
- Doppia crimpatura del capocorda
- Matrice 3 impronte: impronta rossa: da 0,5 a 1 mm²; impronta blu: da 1,5 a 2,5 mm²; impronta gialla: da 4 a 6 mm²
- Rivestimento comfort
- Lunghezza: 255 mm

COD **985753**

~~€ 238,⁸⁵~~ **€ 137,⁷⁰**

**Pinza per terminali preisolati**

- Posizionamento automatico del capocorda e del filo prima e dopo la crimpatura
- Ganascia inferiore fissa: facilita il posizionamento dei capicorda
- Doppia crimpatura con individuazione della matrice sull'isolante
- Matrice Inox 3 impronte: impronta rossa: da 0,5 a 1,5 mm²; impronta blu: da 1,5 a 2,5 mm²; impronta gialla: da 4 a 6 mm²
- Pinza ambidestra sinistrorsa/destrorsa

COD **673838**

~~€ 118,⁸⁸~~ **€ 68,⁴⁰**

**Pinza per terminali preisolati**

- Matrici Inox 5 impronte: 0,5÷0,75-1÷1,5-2,5-4-6 mm²
- Sblocco sempre accessibile
- Crimpatura inversa: posizionamento del terminale sulla parte fissa per una maggiore efficacia e precisione
- Capacità da 0,5 a 6 mm²
- Forma che consente il perfetto posizionamento della mano
- Impugnatura morbida

COD **985895**

~~€ 109,²⁶~~ **€ 65,⁸⁰**

**Pinza per capicorda preisolati**

- Per capicorda preisolati da 1,5-2,5-6 mm² e capicorda tubolari da 1,5 a 6 mm²
- Spellatura da 0,75 a 6 mm²
- Lunghezza 220 mm
- Peso: 260 g

COD **E117903**

~~€ 25,⁸⁶~~ **€ 15,³⁰**

**Sguainacavi**

- Lama orientabile per tagli circolari e longitudinali
- Impugnatura in materiale plastico
- Fornito con lama di ricambio nell'impugnatura
- Capacità massima: 28 mm
- Peso: 65 g

COD **E050103**

~~€ 23,²⁷~~ **€ 14,⁰⁰**

**Tagliacavi rame**

- ISO 5749
- Capacità di taglio: fili di rame da 12 mm di diametro massimo
- Impugnatura bimateriale
- Peso: 270 g

COD **E189874**

~~€ 30,¹¹~~ **€ 21,¹⁰**



GLI IMMANGIABILI

/ Cricchetto 1/4" ad alte prestazioni

- Risparmio di tempo: inversione rapida con una sola mano grazie al meccanismo di inversione sull'impugnatura
- Altezza della testa ridotta per una migliore accessibilità negli spazi ristretti
- Meccanismo a 80 denti con angolo di ripresa a 4,5°
- Serraggio efficace in aree ristrette
- Testa del cricchetto antipolvere al 100%, certificata IP54
- Altamente resistente ai solventi di officina più aggressivi
- Impugnatura ergonomica bimateriale: assicura una presa e un comfort ottimali
- Elevata resistenza all'abrasione
- Foro di aggancio compatibile con il sistema anticaduta FACOM
- Peso: 100 g



COD **R.181**

~~€ 56,⁹²~~ € **35,00**

/ Cricchetto portainserti con impugnatura rotante

- Il serraggio è 2 volte più rapido
- Angolo di ripresa 0° in fase di avvicinamento
- Meccanismo a 60 denti
- Impugnatura di nuova generazione per una miglior presa e un maggior comfort
- Peso: 145 g



COD **R.PE360**

~~€ 51,¹⁸~~ € **29,00**



/ Cricchetto palmare 1/4"

- Meccanismo 72 denti per una ripresa a 5°
- Ideale per gli accessi in profondità senza spazi
- Peso: 120 g

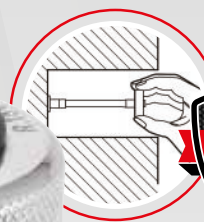

COD **R.150A**

~~€ 48,⁹⁸~~ € **24,00**

/ Cricchetto 1/2" - 1/4"

- Modello a 72 denti con angolo di ripresa di soli 5°
- Sistema di inversione a ghiera
- Meccanismo sigillato con certificazione IP51
- Resistenza superiore ai cricchetti standard, grazie al nuovo nottolino brevettato
- Corpo in acciaio forgiato con sezione a "doppia T": leggerezza e resistenza alla flessione
- Impugnatura conica bimateriale per garantire una presa perfetta e sicura
- Asola di aggancio sull'impugnatura per appendere il cricchetto ad un pannello portautensili
- Portainserti cricchetto:
 - R.161B 1/4"
 - S.161B 1/2"



COD **R.161B**

~~€ 42,⁵⁰~~ € **22,60**

COD **S.161B**

~~€ 51,⁵⁷~~ € **30,30**

CHIAVI A BUSSOLA E ACCESSORI

Assortimento compatto 1/4" con cricchetto sigillato

36 PEZZI

- Cricchetto 1/4" ermetico ad alta prestazione - R.161
- Clip di aggancio in metallo
- Dimensioni cassetta ridotte del 30% rispetto allo standard
- Dimensioni (LxPxH): 220x195x90 mm
- Peso: 901 g

COD **RL.NANO1**

~~€ 288,¹⁸~~ **€ 125,⁰⁰**



Descrizione	Pz.	Misura
Bussole esagonali	10	5,5-6-7-8-9-10-11-12-13-14 mm
Prolunghe	2	55-100 mm
Cricchetto ermetico ad alta prestazione	1	1/4"
Inseriti Pozidriv®	3	PZ1-2-3 mm
Inseriti esagonali	5	3-4-5-6-7 mm
Inseriti ResisTorx®	7	TT10-15-20-25-27-30-40 mm
Insero viti ad intaglio	3	4,5-6,5-8 mm
Insero portabussole	1	1/4"
Snodo cardanico universale	1	1/4"
Insero portabussole	1	1/4"
Bussola portainnesti	1	1/4"-1/4"
Impugnatura portabussole	1	1/4" corta

Assortimento compatto 1/4" con cricchetto con impugnatura rotante

38 PEZZI

- Cassetta compatta in bimatereale con rivestimento soft touch
- Clip di aggancio in metallo
- Marcatura interna delle misure di bussole contenute
- Dimensioni cassetta ridotte del 30% rispetto allo standard
- Dimensioni (LxPxH): 220x195x90 mm
- Peso: 901 g

COD **R.360NANO**

~~€ 309,⁰⁹~~ **€ 125,⁰⁰**



Descrizione	Pz.	Misura
Bussole esagonali	10	5,5-6-7-8-9-10-11-12-13-14 mm
Prolunghe	2	50-100 mm
Cricchetto 360°	1	1/4"
Snodo cardanico	1	1/4"
Impugnatura portabussole	1	1/4"
Inseriti ad intaglio	3	0,6x4,5-1x5,5-1,2x6,5 mm
Inseriti Phillips®	3	PH1-2-3 mm
Inseriti Pozidriv®	3	PZ1-2-3 mm
Inseriti esagonali	5	2-3-4-5-6 mm
Inseriti Torx®	7	T10-15-20-25-27-30-40 mm
Insero portabussole	1	1/4"
Bussola portainseriti	1	1/4"-1/4"

Assortimento compatto 1/4" con cricchetto ad alte prestazioni

38 PEZZI

- 1 cricchetto 1/4" R.181 ad alte performance
- 1 impugnatura
- 1 bussola portainseriti 1/4"
- 2 prolunghe
- 1 snodo cardanico R.240A
- 1 adattatore ECR 1/4"
- Peso: 850 g

Descrizione	Pz.	Misura
Bussole esagonali	10	5,5-6-7-8-9-10-11-12-13-14 mm
Prolunghe	2	55-100 mm
Cricchetto R.181	1	1/4"
Snodo cardanico	1	1/4"
Impugnatura portabussole	1	1/4"
Inseriti ad intaglio	3	0,6x4,5-1x5,5-1,2x6,5 mm

Descrizione	Pz.	Misura
Inseriti Phillips®	3	PH1-2-3 mm
Inseriti Pozidriv®	3	PZ1-2-3 mm
Inseriti esagonali	5	3-4-5-6-7 mm
Inseriti Torx®	7	T10-15-20-25-27-30-40 mm
Insero portabussole	1	1/4"
Bussola portainseriti	1	1/4"-1/4"

Assortimento compatto 1/4" con cricchetto reversibile

38 PEZZI

- Cassetta compatta in bimatereale con rivestimento soft touch
- Marcatura interna delle misure di bussole contenute
- Dimensioni cassetta ridotte del 30% rispetto allo standard
- Clip di aggancio in metallo
- Dimensioni (LxPxH): 220x195x90 mm
- Peso: 901 g

Descrizione	Pz.	Misura
Bussole esagonali	10	5,5-6-7-8-9-10-11-12-13-14 mm
Prolunghe	2	55-100
Cricchetto reversibile	1	1/4"
Snodo cardanico	1	1/4"
Impugnatura portabussole	1	1/4"
Inseriti ad intaglio	3	0,6x4,5-1x5,5-1,2x6,5 mm

Descrizione	Pz.	Misura
Inseriti Phillips®	3	PH1-2-3 mm
Inseriti Pozidriv®	3	PZ1-2-3 mm
Inseriti esagonali	5	2-3-4-5-6 mm
Inseriti Torx®	7	T10-15-20-25-27-30-40 mm
Insero portabussole	1	1/4"
Bussola portainseriti	1	1/4"-1/4"

COD **R.181NANO**

~~€ 293,⁹⁵~~ **€ 130,⁰⁰**



COD **R2NANO**

~~€ 288,⁹⁸~~ **€ 125,⁰⁰**



CHIAVI A BUSSOLA E ACCESSORI

23
PEZZI



Assortimento inserti con cricchetto reversibile

- Massima accessibilità grazie alla testa compatta ed allo snodo regolabile
- Funzione chiave a T: la prolunga diventa un traversino e puoi usare il cricchetto come una chiave a T portainseri
- Peso: 375 g

Descrizione	Pz.	Misura
Bussole esagonali	5	6-8-10-12-13 mm
Prolunghe	1	100 mm
Cricchetto reversibile	1	1/4"
Inserti ad intaglio	3	0,6x4,5-1x5,5-1,6x8 mm
Inserti Phillips®	2	PH1-2 mm
Inserti Pozidriv®	1	PZ2 mm

Descrizione	Pz.	Misura
Inserti esagonali	4	3-4-5-6 mm
Inserti Torx®	5	T10-15-20-25-30 mm
Inserto portabussole	1	1/4"

COD R1PICO

~~€ 133,¹⁸~~ € 80,⁰⁰

Assortimento bussole ribassate con cricchetto reversibile

11
PEZZI

- 10 bussole 1/4" esagonali: 5,5-6-7-8-9-10-11-12-13-14 mm
- 1 cricchetto ultracompatto 1/4"
- Peso: 265 g



COD RXPICOPB

~~€ 115,⁹⁹~~ € 55,⁰⁰



Assortimento in cassetta bimateriale con bussole esagonali

21
PEZZI

- Cassetta in bimateriale con rivestimento soft-touch
- Clip di aggancio in metallo
- Marcatura interna delle misure delle bussole
- Maniglia in acciaio: la prolunga contenuta nell'assortimento diventa la maniglia di trasporto
- Modularità: la cassetta ha le dimensioni di un modulo portautensili e può essere alloggiata nei cassetti H60 mm dei carrelli
- Dimensione (LxHxP): 280x150x50 mm
- Peso: 2 kg

Descrizione	Pz.	Misura
Bussole esagonali	17	8-10-11-12-13-14-15-16-17-18-19-21-22-24-27-30-32 mm
Prolunghe	2	1/2" 125-250 mm
Cricchetto reversibile	1	1/2"
Snodo cardanico	1	1/2"

1/2"

COD SL.DBOX1PB

~~€ 285,²⁸~~ € 160,⁰⁰

Assortimento bussole 1/2" esagonali

19
PEZZI

Descrizione	Pz.	Misura
Bussole esagonali	16	10-11-12-13-14-15-16-17-18-19-21-22-24-27-30-32 mm
Prolunghe	1	1/2" 130
Cricchetto reversibile	1	1/2"
Snodo cardanico	1	1/2"

COD S.161-2P6PB

~~€ 227,⁶²~~ € 130,⁰⁰



Assortimento bussole e accessori 1/4" compatto

- Fornito in cassetta bimatériale con rivestimento soft touch
- Dimensioni (LxPxH): 170x100x53 mm

Descrizione	Pz.	Misura
Chiavi a bussola 1/4"	10	5,5-6-7-8-9-10-11-12-13-14 mm
Cricchetto reversibile	1	1/4"
Inserti ad intaglio	4	4,5-5,5-6,5-8 mm
Inserti a croce Phillips®	5	PH1-2x2-3x2 mm
Inserti a croce Pozidriv®	5	PZ1-2x2-3x2 mm
Inserti esagono maschio	8	H3-4x2-5x2-6x2-7 mm
Inserti Torx®	7	T10-15-20-25-27-30-40 mm
Inserti ResisTorx®	3	TT15-20-25 mm
Prolunghe 1/4"	2	55-100 mm
Impugnatura maschio/femmina	1	
Snodo cardanico	1	1/4"
Raccordo portainseri	1	1/4"

**48
PEZZI**

COD E030729

€ ~~88,³⁸~~

€ **50,00**



CHIAVI A BUSSOLA E ACCESSORI

Assortimento bussole e accessori 1/2"

- Cassetta compatibile con i carrelli Expert
- Dimensioni chiusa (LxPxH): 275x186x92 mm

Descrizione	Pz.	Misura
Bussole esagonali 1/2"	17	8-10-11-12-13-14-15-16-17-18-19-21-22-24-27-30-32 mm
Cricchetto	1	1/2"
Prolunghe 1/2"	2	130-250 mm
Snodo cardanico	1	1/2"
Leva a T	1	1/2"

**22
PEZZI**

COD E032900

€ ~~106,⁵⁹~~

€ **69,00**



Assortimento bussole e accessori con inserto Torx® 1/2"

- Cassetta compatibile con i carrelli Expert
- Dimensioni chiusa (LxPxH): 275x186x92 mm

Descrizione	Pz.	Misura
Chiavi a bussola con inserto Torx® 1/2"	9	T20-25-27-30-40-45-50-55-60 mm
Chiavi a bussola Torx® 1/2"	7	E10-12-14-16-18-20-24 mm

**16
PEZZI**

COD E032907

€ ~~89,⁸²~~

€ **52,00**



Assortimento bussole e accessori 1/4"

Cassetta compatibile con i carrelli Expert

Descrizione	Pz.	Misura
Chiavi a bussola esagonali 1/4"	13	4-4,5-5-5,5-6-7-8-9-10-11-12-13-14 mm
Inserti a intaglio	3	4-5,5-6,5 mm
Inserti Pozidriv® 1/4"	3	PZ1-2-3 mm
Inserti ResisTorx® 1/4"	6	TT10-15-20-25-30-40 mm
Inserti esagonali	3	4-5-6 mm
Adattatore per inserti	1	1/4"
Prolunghe 1/4"	2	55-100 mm
Snodo cardanico universale	1	1/4"
Portabussole con impugnatura	1	
Cricchetto	1	1/4"

**34
PEZZI**

COD E194672

€ ~~74,¹³~~

€ **47,00**



CHIAVI A BUSSOLA E ACCESSORI

Assortimento bussole e accessori 1/4"

Fornito in cassetta bimatériale con rivestimento soft touch

**73
PEZZI**

Descrizione	Pz.	Misura
Chiavi a bussola esagonali 1/4"	13	4-4,5-5-5,5-6-7-8-9-10-11-12-13-14 mm
Chiavi a bussola esagonali lunghe 1/4"	9	5-5,5-6-7-8-10-11-12-13 mm
Chiavi a bussola poligonali 1/4"	10	1/2"-1/4"-11/32"-3/16"-3/8"-5/16"-7/16"-7/32"-9/16"-9/32"
Chiavi a bussola con inserto a intaglio 1/4"	3	4-5,5-7 mm
Chiavi a bussola con inserto Pozidriv® 1/4"	3	PZ1-2-3 mm
Chiavi a bussola con inserto Phillips® 1/4"	3	PH1-2-3 mm
Chiavi a bussola con inserto Torx® 1/4"	10	6-7-8-9-10-15-20-25-30-40 mm
Chiavi a bussola Torx® 1/4"	6	T4-5-6-7-8-10 mm
Chiavi a bussola con inserto esagonale 1/4"	8	2-2,5-3-4-5-6-7-8 mm
Cricchetto	1	1/4"
Prolunghe 1/4"	3	55-100-150 mm
Portabussole con impugnatura	1	
Snodo cardanico universale	1	1/4"
Leva a T con attacco quadro scorrevole	1	1/4"
Bussola portainseri	1	1/4"

COD E030707

~~€ 151,50~~

€ 90,00



Assortimento chiavi a bussola e accessori 1/4"

- Cassetta compatibile con i carrelli Expert
- Dimensioni chiusa (LxPxH): 275x186x80 mm

**42
PEZZI**

Descrizione	Pz.	Misura
Chiavi a bussola 1/4"	13	4-4,5-5-5,5-6-7-8-9-10-11-12-13-14 mm
Chiavi a bussola con inserto Pozidriv® 1/4"	3	PZ1-2-3 mm
Chiavi a bussola con inserto Phillips® 1/4"	3	PH1-2-3 mm
Chiavi a bussola con inserto esagonale 1/4"	6	3-4-5-6-7-8 mm
Chiavi a bussola con inserto Torx® 1/4"	6	T10-15-20-25-30-40 mm
Bussole con inserto a intaglio 1/4"	3	4-5,5-7 mm
Prolunghe 1/4"	3	55-100-150 mm
Leva a T	1	1/4"
Portabussole con impugnatura	1	
Snodo cardanico	1	1/4"
Bussola portainseri	1	1/4"
Cricchetto 1/4"	1	1/4"

COD E030702

~~€ 93,60~~

€ 55,50



Serie di 18 chiavi a bussola 1/2"

- Fornita su supporto in plastica
- Chiavi a bussola 1/2": 8-9-10-11-12-13-14-15-16-17-18-19-20-21-22-23 mm
- Cricchetto 1/2"
- Prolungha 1/2" da 130 mm

**18
PEZZI**

COD E032942

~~€ 69,80~~

€ 40,20



Assortimento chiavi a bussola e accessori 1/2"

- Fornito in cassetta compatibile con i cassetti dei carrelli
- Peso: 5,5 kg

**44
PEZZI**

Descrizione	Pz.	Misura
Chiavi a bussola esagonali 1/2"	24	8-9-10-11-12-13-14-15-16-17-18-19-20-21-22-23-24-25-26-27-28-29-30-32 mm
Chiavi a bussola esagonali lunghe 1/2"	11	12-13-14-15-16-17-18-19-21-22-24 mm
Prolunghe 1/2"	2	130-250 mm
Leva a T con attacco quadro scorrevole	1	1/2"
Snodo cardanico	1	1/2"
Riduttore	2	1/2"-3/8"
Aumentatore	2	3/8"-1/2"
Cricchetto	1	1/2"

COD E032908

~~€ 199,11~~

€ 119,50



CHIAVI A BUSSOLA E ACCESSORI

Assortimento bussole e accessori 1/4"-1/2"

- Cassetta compatibile con i carrelli Expert
- Dimensioni chiusa (LxPxH): 565x415x92 mm

98
PEZZI

Descrizione	Pz.	Misura
Bussole esagonali 1/4"	11	4-5-5,5-6-7-8-9-10-11-12-13 mm
Bussole esagonali lunghe 1/4"	7	6-8-10-11-12-13-14 mm
Inseriti Torx® 1/4"	3	T6-8-10 mm
Bussole con inserto 1/4"	2	4-7 2 mm
Bussole con inserto Torx® 1/4"	7	T8-10-15-20-25-27-30 mm
Bussole con inserto Phillips® 1/4"	2	PH1-2 mm
Bussole con inserto Pozidriv® 1/4"	2	PZ1-2 mm
Bussole con inserto esagonale 1/4"	4	3-4-5-6 mm
Cricchetto	1	1/4"
Prolunghe 1/4"	2	55-100 mm
Snodo cardanico	1	1/4"
Leva a T	1	1/4"
Impugnatura con quadro maschio	1	1/4"
Bussole esagonali 1/2"	17	10-11-12-13-14-15-16-17-18-19-20-21-22-24-27-30-32 mm
Bussole esagonali lunghe 1/2"	5	14-15-17-19-22 mm
Bussole per candele 1/4"	2	16-21 mm
Bussole Torx® 1/2"	6	T12-14-16-18-20-24 mm
Cricchetto	1	1/2"
Aumentatore	1	3/8"-1/2"
Bussola 1/2" portainseriti 5/16"	1	
Prolunghe 1/2"	2	130-250 mm
Snoda cardanico	1	1/2"
Inseriti XZN® 5/16"	4	M6-8-10-12 mm
Inseriti 5/16"	2	8-12 mm
Inseriti Torx® 5/16"	4	T40-45-50-55 mm
Inseriti a croce Phillips® 5/16"	2	PH3-4 mm
Inseriti a croce Pozidriv® 5/16"	2	PZ3-4 mm
Inseriti esagonali 5/16"	4	8-10-12-14 mm



COD **E034805**

~~€ 205,60~~

€ 116,00

Assortimento bussole, accessori e chiavi 1/4"-1/2"

- Cassetta compatibile con i carrelli Expert
- Dimensioni chiusa (LxPxH): 415x283x92 mm

101
PEZZI

Descrizione	Pz.	Misura
Bussole con inserto Pozidriv® 1/4"	2	PZ1-2 mm
Bussole con inserto esagonale 1/4"	4	3-4-5-6 mm
Bussole esagonali 1/4"	13	4-4,5-5-5,5-6-7-8-9-10-11-12-13-14 mm
Bussole con inserto 1/4"	3	4-5-5-7 mm
Bussole con inserto Torx® 1/4"	7	T8-10-15-20-25-27-30 mm
Bussole con inserto Phillips® 1/4"	2	PH1-2 mm
Cricchetto	1	1/4"
Prolunghe 1/4"	2	55-100 mm
Snodo cardanico	1	1/4"
Leva a T	1	1/4"
Impugnatura con quadro maschio	1	1/4"
Adattatore 1/4" portainseriti	1	1/4"
Bussole esagonali 1/2"	17	10-11-12-13-14-15-16-17-18-19-20-21-22-24-27-30-32 mm
Bussole esagonali lunghe 1/2"	3	13-17-19 mm
Bussole per candele 1/4"	2	16-21 mm
Cricchetto	1	1/2"
Bussola 1/2" portainseriti 5/16"	1	
Prolunghe 1/2"	2	130-250 mm
Snodo cardanico	1	1/2"
Leva a T	1	1/2"
Chiavi maschio	11	1,5-2-2,5-3-4-5-6-7-8-9-10 mm
Chiavi combinate	12	7-8-10-11-12-13-14-15-16-17-18-19 mm
Inseriti 5/16"	2	8-12 mm
Inseriti Torx® 5/16"	4	T40-45-50-55 mm
Inseriti a croce Phillips® 5/16"	2	PH3-4 mm
Inseriti a croce Pozidriv® 5/16"	2	PZ3-4 mm
Inseriti esagonali 5/16"	2	12-14 mm



COD **E032911**

~~€ 317,06~~

€ 180,00

MANUTENZIONE

Valigia con assortimento per manutenzione

- Valigia con struttura in profilato di alluminio e rinforzi in metallo
- Doppia cerniera di chiusura in metallo con serratura
- Maniglia con protezione in materiale plastico
- 3 pannelli portautensili interni con tasche e nastro in velcro
- Sistema di bloccaggio del pannello basculante
- Base con interno in mousse bicolore sagomata
- Dimensioni (LxPxH): 450x145x350 mm

**145
PEZZI**



COD **E220109**

€ 413,⁰⁰

€ 229,⁰⁰

Descrizione	Pz.	Art./Mis.
Chiavi combinate	11	8-10-11-12-13-14-15-16-17-18-19 mm
Chiave a rullino	1	250 mm
Cricchetto reversibile	1	1/2"
Cricchetto reversibile	1	1/4"
Chiavi a bussola 1/4" con bocca esagonale	10	5,5-6-7-8-9-10-11-12-13-14 mm
Prolunghe 1/4"	2	50-100 mm
Snodo cardanico	1	1/4"
Aumentatore 1/4"	1	3/8"
Inserto portabussole	1	30 mm
Chiavi a bussola 1/2" con bocca esagonale	16	10-11-12-13-14-15-16-17-18-19-21-22-24-27-30-32 mm
Prolunghe 1/2"	2	125-250 mm
Snodo cardanico 1/2"	1	1/2"
Chiave a bussola poligonale 3/8" per candele	1	14 mm
Chiave a bussola esagonale 3/8" per candele	1	16 mm
Giraviti per viti a intaglio	3	3x75-5,5x100-6,5x150 mm
Giraviti per viti Phillips®	2	PH1x100-2x100 mm
Portabussole con impugnatura	1	6 mm
Rilevatore di tensione	1	
Inserti ad intaglio	2	4,5-5,5 mm
Inserti a croce Phillips®	7	PH1-2x5-3 mm
Inserti a croce Pozidriv®	5	PZ1-2x3-3 mm
Inserti Torx®	11	T10-15x3-20x3-25x2-27-30 mm
Inserti esagonali maschio	4	3-4-5-6 mm
Inserto portabussole	1	24 mm

Descrizione	Pz.	Art./Mis.
Portainseri magnetico	1	
Inserti di precisione ad intaglio	7	1-1,5-2-2,5-3-3,5-4 mm
Inserti di precisione a croce Phillips®	4	PH000-00-0-1 mm
Inserti di precisione a croce Pozidriv®	2	PZ0-1 mm
Inserti di precisione Torx®	9	T4-5-6-7-8-9-10-15-20 mm
Inserti di precisione esagonali maschio	8	0,7-0,9-1,3-1,5-2-2,5-3-4 mm
Impugnatura portainseri	1	
Cacciaspine	1	4 mm
Ugnetto	1	5 mm
Scalpello	1	12 mm
Punzone	1	3 mm
Punta	1	
Chiavi maschio esagonali	9	1,5-2-2,5-3-4-5-6-8-10 mm
Tenaglia	1	250 mm
Pinza regolabile	1	240 mm
Pinza universale	1	180 mm
Pinza a becchi lunghi	1	170 mm
Tronchese a tagliente diagonale	1	160 mm
Cesoia	1	
Calibro	1	1/20
Martello	1	300 g
Torcia	1	40 lumens
Asta magnetica estensibile	1	
Seghetto	1	
Coltello	1	

Martelli per meccanici tipo DIN con manico in grafite

NF ISO 15601, ISO 15601, DIN 1041

- Manico di sicurezza con anima in grafite

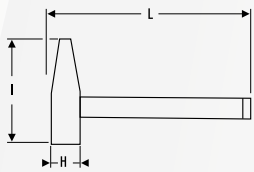

COD	L (mm)	I (mm)	H (mm)	Peso (g)	€	€
205C.20	280	96	19	250	€ 19,40	€ 11,70
205C.30	300	106	23	380	€ 20,74	€ 12,50
205C.50	320	122	27	580	€ 24,83	€ 15,00
205C.80	350	132	33	960	€ 33,42	€ 19,70
205C.100	360	137	36	1200	€ 39,24	€ 23,10

Flessometri con cassa in ABS

- Cassa ergonomica in ABS
- Nastro con rivestimento nylon opaco antiriflesso
- Grande rigidità del nastro
- Nastro stampato double face, per utilizzo in metro a nastro metallico



COD	L (mm)	RMO* (mm)	€	€
893B.319	3	1,7	€ 9,77	€ 5,00
893B.519	5	1,9	€ 13,96	€ 8,70
893B.825PB	8	25	€ 19,39	€ 11,70

* Rigidità Max Orizzontale

Seghetto per metalli

- Capacità di taglio di 100 mm su tutta la lunghezza dell'archetto
- L'archetto rigido in alluminio garantisce una migliore stabilità durante la segatura
- L'impugnatura ergonomica in bimatereale riduce le vibrazioni
- Peso: 830 g



COD 601

€ 40,34 € 21,50

Seghetto per metalli

- Tensione fino a 100 kg
- Capacità di taglio di 100 mm
- Pretensionamento della lama grazie a un sistema di leve; regolazione e messa sotto tensione facilitate
- Fornito con una lama bimetallica
- Archetto in acciaio cromato
- Parte anteriore e posteriore con rivestimento verniciato
- Lama 300 mm



COD E115122

€ 18,83 € 11,30

Martelli per meccanici

DIN 1041, ISO 15601

- Modello tedesco

• Testa durezza 50-58 HRC

- Manico in frassino

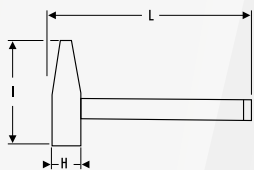

COD	H (mm)	L (mm)	I (mm)	Peso (g)	€	€
E150102	23	300	105	410	€ 12,77	€ 7,60
E150103	27	320	120	625	€ 16,56	€ 9,90

Flessometri

- Classe di precisione II
- Cassa cromata
- Nastro con rivestimento in nylon
- Blocco del nastro e ritorno automatico
- Clip di aggancio alla cintura



COD	L (m)	L1 (mm)	Peso (g)	€	€
E140105	3	13	90	€ 7,74	€ 4,50
E140106	5	19	200	€ 13,53	€ 7,50

MANUTENZIONE

Forbici professionali a elettricista

- Struttura completa in acciaio (lame + occhielli)
- Funzione di crimpatura integrata
- Tagliacavi su entrambe le lame (fino a 50 mm²)
- Spellafili integrato (1,5 -2,5-4 mm)
- Lama in acciaio inossidabile
- Supporto con clip per aggancio cintura
- Peso: 150 g



COD **841A.3PB**

€ ~~50,00~~

€ **25,00**

Assortimento di 9 lime

- Assortimento di 9 lime e raspe per la meccanica e la manutenzione industriale
- Comprendente: lima bastarda piatta, lima piatta (mezzo) dolce, lima bastarda (mezzo) tonda, lima semi-tonda (mezzo) dolce, lima tonda bastarda, lima tonda (mezzo) dolce, lima quadrata (mezzo) dolce, lima triangolare (mezzo) dolce, lima semi-tonda (mezzo) dolce
- Fornito su un supporto in lamiera martellata grigia
- Peso: 2,5 kg



COD **STU**

€ ~~189,00~~

€ **113,00**

Tagliatutto

- Apertura delle lame da 29 a 36 mm
- Apertura dell'impugnatura da 77 a 102 mm
- Impugnatura bimateriale antiscivolo
- Sistema di blocco in posizione chiusa
- Tagliente della lama micro dentato (nessun rischio di slittamento)
- Ideale per tutte le applicazioni di taglio quotidiano:
 - Cartone, gomma, pvc, cuoio da 5 mm
 - Lamiera sottile 0,5 mm, foglio di alluminio fino a 1 mm
 - Cavo elettrico di Ø 2,5 mm
 - Tubi in gomma, tubi, schiuma isolante etc
- Peso: 200 g



COD **980**

€ ~~25,52~~

€ **15,30**

Cesoia per lamiera ad alta resistenza

- La demoltiplicazione delle lame consente lavori lunghi senza sforzo
- Apertura delle lame tramite molla incorporata
- Leggera dentatura sui taglienti che consente un taglio continuo senza rischio di scivolamento della lamiera
- Lama in cromo molibdeno forgiate
- Impugnatura bimateriale ergonomica con rivestimento antiscivolo
- Codice colore normalizzato in base al senso di taglio:
 - Rosso: taglio sinistrorso
 - Verde: taglio destrorso
 - Giallo: taglio destrorso
- Fermo di chiusura a fine utilizzo
- Capacità di Taglio:
 - Inox 80 kg/mm²: 0,8 mm
 - Acciaio semi-duro: 1,2 mm

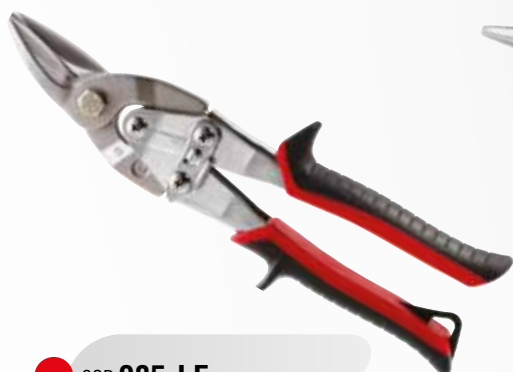

● COD **985.LE**

€ ~~81,20~~

€ **30,00**



● COD **985.RI**

€ ~~78,84~~

€ **30,00**



● COD **985.ST**

€ ~~81,20~~

€ **30,00**

Cesoia tagliatutto

- Taglia qualsiasi tipo di materiale (cartone, caucciù, PVC, rame 5 mm, lamierino, cavo elettrico)
- Taglio preciso e netto grazie alle sue lame leggermente intagliate
- Blocco in posizione chiusa
- Guaina in bimatereiale
- Lunghezza della lama 58 mm
- Peso: 201 g

COD E020901

€ ~~24,89~~ € 14,60



Pistola per siliconare

- Modello con dispositivo di arresto dell'erogazione del materiale
- Corpo in alluminio

COD E090703

€ ~~40,25~~ € 25,00



Coltello multiuso

- Lama sezionabile
- Rompilama rimovibile nel cappuccio
- Clip integrata
- Stoccaggio per 1 lama di ricambio
- Fornito con 2 lame

	H (mm)	L (mm)	Peso (g)		
COD E020301	9	140	28	€ 4,27	€ 2,60
COD E020302	18	160	74	€ 6,38	€ 3,90



Forbice per elettricisti

- Lama lunga con tagliacavo
- Materiale inox
- Impugnatura bimatereiale
- Lunghezza: 145 mm

COD E184280

€ ~~15,47~~ € 9,00



Serie di 3 lime mezzodolci

- E020602 lima piatta semi-dolce 200 mm
- E020604 lima mezzotonda 200 mm
- E020607 lima rotonda 200 mm



COD E020612

€ ~~37,87~~ € 22,70

Serie di 5 lime mezzodolci

- E020602 lima piatta semi-dolce 200 mm
- E020604 lima mezzotonda 200 mm
- E020607 lima rotonda 200 mm
- E020609 lima quadrata 200 mm
- E020610 lima triangolare 200 mm



COD E020613

€ ~~63,30~~ € 38,00

Multimetro digitale

- CAT II 250V
- Misura di tensione e corrente AC/DC, frequenza, resistenza e capacità
- Display LCD 3 1/2 digit
- Funzione ciclo di lavoro
- Auto calibrazione
- Memorizzazione dati
- Modalità relativa
- Frequenza di lavoro 40-400 Hz
- Fornito con coppia di puntali, adattatore e termocoppia K
- Alimentazione 3 batterie 1,5 V tipo AAA
- Dimensioni (LxPxH): 158x75x35 mm

Parametri di misura

Tensione continua DC (mV-V)	0:250
Tensione alternata AC (mV-V)	2-600
Corrente continua DC (µA-A)	200÷10
Corrente alternata AC (µA-A)	200÷10
Resistenza (MΩ)	200÷10
Capacità (nF-µF)	20÷1000
Temperatura (°C)	-20÷+1000
Transistor	PNP&NPN
Diode e continuità	-

COD E051301

€ ~~126,87~~ € 74,90



MANUTENZIONE

Morsa parallela da banco

- Morsa in ghisa a graphite sferoidale, carico di rottura 700 N/mm² min
- Grande base d'appoggio della guida prismatica/ganascia mobile: assenza di flessione della guida, funzionamento della morsa preservato anche in caso di carichi pesanti
- Ganasce parallele intercambiabili
- Grande resistenza all'usura, durezza 48/53 HRc
- Ganasce a V per il serraggio di tubi, amovibili (durezza 40/46 HRc)
- Sistema di regolazione mediante 2 viti complesse a recupero del gioco
- Barra di manovra brunita



COD	Apertura Max (mm)	Peso (kg)	€ 337,23	€ 155,00
1224.100E	125	8,67	€ 337,23	€ 155,00
1224.125E	150	11,34	€ 410,55	€ 187,00
1224.150E	200	17,26	€ 521,99	€ 249,00
1224.175E	235	24,68	€ 697,91	€ 327,50

Morse parallele da banco

- Modello in acciaio forgiato
- Incudine integrata
- Per lavori di precisione



COD	Peso (kg)	€ 210,42	€ 128,50
E090402	11	€ 210,42	€ 128,50
E090403	14	€ 271,81	€ 161,40

Giratubi modello svedese 90°

- Corpo in acciaio in cromo vanadio
- Ganascia inclinata a 90° gradi
- Verniciato

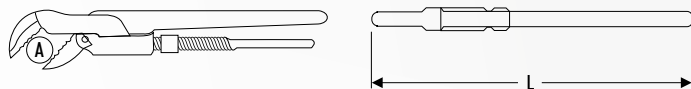

COD	A max (")	A max (mm)	L (mm)	Peso (g)	€ 31,52	€ 19,00
E090110	1"	65	330	800	€ 31,52	€ 19,00
E090111	1 1/2"	85	420	1350	€ 41,20	€ 25,00
E090112	2"	100	540	2500	€ 65,02	€ 39,00
E090113	3"	150	630	4200	€ 105,07	€ 63,40

Giratubo modello americano in alluminio

- Corpo in alluminio
- Ganascia fissa in acciaio forgiato
- Apertura max: 5" - 142 mm
- Lunghezza: 900 mm
- Peso: 4 kg
- Verniciato

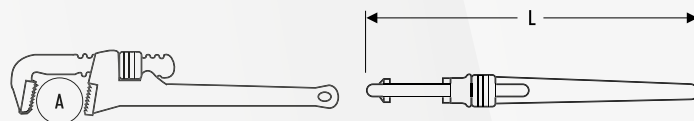

COD E090116

€ 207,02
€ 125,50

Rivettatrice 270 mm

- 4 testine intercambiabili diametro 2-3-4-5 mm
- Espulsione automatica dell'asta del rivetto
- Chiave per sostituzione testine incorporata
- Corpo in acciaio
- Fornita con una selezione di 15 rivetti in alluminio
- Lunghezza: 200 mm



COD **E169804**

~~€ 29,⁹⁷~~ € **17,⁹⁰**

Pinza fustellatrice

- Per diametri di: 3-3,2-3,5-4-4,5-5
- Per cuoio, lamiera leggera, gomma
- Finitura cromata



COD **E090303**

~~€ 21,⁸²~~ € **12,⁹⁰**

Oliatore 300 ml

- Modello a pompa con cannucchia metallica
- Corpo in lamiera d'acciaio verniciata
- Capacità: 300 ml



COD **E090701**

~~€ 15,²⁶~~ € **9,²⁰**

Pistola per grasso

- Pressione 400 bar
- Tubo rigido
- Utilizzabile con grasso in cartuccia o grasso sfuso
- Capacità 500 cm³ o 400 g
- Dimensioni:
 - lunghezza 230 mm
 - diametro 14 mm



COD **E090705**

~~€ 35,¹⁷~~ € **21,¹⁰**

Calibro a corsoio universale 1/20° - 0,05 mm

- DIN 862
- Precisione 1/20° - 0,05 mm
 - Capacità di misura: 150 mm
 - Misura d'interno, esterno e profondità
 - Fornito in custodia di protezione con certificato di conformità



COD **E140601**

~~€ 41,⁰⁷~~ € **24,⁶⁰**

Tagliatubi rame

- Capacità massima del tagliatubi:
 - E117829: 16 mm
 - E117830: 32 mm
- Lama svasatubi integrata
- Fornito con lama di ricambio
- Regolazione facile e rapida mediante rotella



	L (m)	Peso (g)	
COD E117829	55	120	€ 12,⁷⁷ € 7,⁶⁰
COD E117830	140	300	€ 45,¹² € 27,⁰⁷

GLI IMMANGIABILI

novità

CHIAVE DINAMOMETRICA BLUETOOTH® SMART TORQUE

- Aumenta la produttività e la precisione grazie all'innescò virtuale: vibra progressivamente quando si avvicina al valore obiettivo, un click sensibile viene trasmesso alla mano dell'operatore quando viene raggiunto il valore di coppia
- Precisione: Coppia: $\pm 2\%$ della coppia (orario/antiorario); Angolo: $\pm 1^\circ$
- Applicazione che consente la gestione, la configurazione, l'audit di una dotazione di chiavi
- Unità di misura: Nm, lbf.ft, lbf.in
- Chiavi consegnate con certificato di calibrazione ISO 6789
- Controllo tramite APP: gestione, impostazione tasti, memoria e calibrazione
- Connettività sicura Bluetooth® 4.0 con diverse funzioni



Design dell'impugnatura

Design squadrato per evitare lo scivolamento

Indicatori luminosi

L'operatore controlla la conformità di ciascun serraggio

LUCE VISIBILE A 360°

Display LED

Elevato contrasto per una migliore leggibilità

Segnali LED e sonori

Per un controllo preciso della coppia applicata



PRODOTTA IN ITALIA

Chiave 1.5-30 Nm

- Attacco 9x12
- Fornito con un cricchetto da 1/4"
- Capacità imperiale: 1-22 lbf.ft

COD **E.516ST-30PB**

~~€ 867,⁰¹~~ **€ 509,⁰⁰**

Chiave 6.7-135 Nm

- Attacco 9x12
- Fornito con un cricchetto da 3/8"
- Capacità imperiale: 5-100 lbf.ft

COD **E.516ST-135PB**

~~€ 930,²²~~ **€ 549,⁰⁰**

Chiave 17-340 Nm

- Attacco 14x18
- Fornito con un cricchetto da 1/2"
- Capacità imperiale: 12.5-250 lbf.ft

COD **E.516ST-340PB**

~~€ 993,⁶⁰~~ **€ 585,⁰⁰**

Chiave dinamometrica a grande capacità

- Precisione: $\pm 4\%$ del valore indicato
- Due scale di lettura: N.m e lbf.ft
- Quadrante di grande diametro
- Allarme luminoso al raggiungimento della coppia
- Attacco cilindrico diametro 30 mm
- Chiavi numerate fornite con certificato di taratura
- Chiavi fornite in cassetta metallica con vassoio termoformato, dimensione (LxPxH):
 - K.201B: 760x220x140 mm
 - K.203B: 760x220x140 mm
 - M.201B: 760x220x140 mm



		Capacità (Nm)	Peso (g)		
COD	K.201B	180-900	8	€1.900,²³	€ 1.140,⁰⁰
COD	K.203B	250-1100	8	€2.314,⁷³	€ 1.389,⁰⁰
COD	M.201B	300-1800	18	€3.407,⁹³	€ 2.000,⁰⁰

• GLI **IMMANCABILI**

CHIAVI A DISINNESTO

Chiavi a disinnesto senza accessori

- Precisione $\pm 2\%$ del valore di coppia impostato eccetto:
 - R.306-25D - R.304DA ($\pm 6\%$)
- Resistenza del meccanismo: 50.000 cicli (chiavi fino a 200 Nm)
- Da utilizzare con accessori:
 - Attacco: 9x12 o 14x8 mm
 - Diametro: 30 mm
- Chiavi monosenso utilizzabili in disserraggio mediante rovesciamento degli accessori
- Chiavi numerate fornite con certificato di taratura ISO 6789
- Fornite in confezione di plastica



COD		Capacità (Nm)	Attacco (mm)	Risoluzione (Nm)	Peso (g)	€	€
R.304DA		1÷5	9x12	0,05	290	€ 357, ⁶⁷	€ 213, ²⁰
R.306-25D		5÷25	9x12	0,10	450	€ 337, ⁶⁶	€ 203, ⁰⁰
J.306-50D		10÷25	9x12	1,00	930	€ 373, ⁴⁵	€ 224, ⁰⁰
S.306-100D		20÷100	9x12	1,00	1050	€ 373, ³⁶	€ 224, ⁰⁰
S.306-200D		40÷200	14x18	1,00	1300	€ 488, ⁸³	€ 224, ⁸⁰
S.306-350D		70÷350	14x18	2,00	1790	€ 494, ¹²	€ 295, ⁸⁰

Chiave dinamometrica a disinnesto

- Precisione $\pm 4\%$ del valore di coppia impostato su K.306A1000
- Da utilizzare con accessori:
 - Attacco: 9 x 12 o 14 x 18 mm
 - Diametro: 30 mm
- Chiavi monosenso utilizzabili in disserraggio mediante rovesciamento degli accessori
- Chiavi numerate fornite con certificato di taratura ISO 6789



COD		Capacità (Nm)	Attacco (mm)	€	€
K.306A600		120÷600	14x18	€ 1.307, ⁶⁷	€ 644, ⁰⁰
K.306A1000		200÷1000	30	€ 1.581, ⁷⁵	€ 806, ⁰⁰

Chiave dinamometrica a scatto con cricchetto amovibile

- Resistenza del meccanismo: 50.000 cicli
- Da utilizzare con accessori:
 - Attacco: 9x12 o 14x18 mm
 - Diametro: 30 mm
- Chiavi monosenso utilizzabili in disserraggio mediante rovesciamento degli accessori
- Chiavi numerate fornite con certificato di taratura ISO 6789
- Quadro di manovra: 1/4"
- Fornite in confezione di plastica

**Pratica e semplice da usare:
riarmo e sgancio automatico**

**Polivalente:
attacco standard
9x12 mm**

**Prestazioni superiori
alla norma ISO 6789
TIPO II - Classe A**

**Adatta alla certificazione
ISO 9000**



COD **R.306A25**

~~€ 463,⁷⁴~~ **€ 278,³⁰**

SERRAGGIO CONTROLLATO

Chiavi a disinnesto con cricchetto fisso

NF EN ISO 6789, ISO 6789, DIN EN ISO 6789

- Precisione: $\pm 4\%$
- Resistenza del meccanismo 25.000 cicli
- Cricchetto 72 denti (ripresa 5°), uso con bussole
- Chiavi monosenso
- Disinnesto sensibile e sonoro al raggiungimento della coppia
- Riarmo automatico
- Fornite con certificato di taratura ISO 6789
- Fornite in tubo di plastica di protezione



COD	R.208-25PB	A max (")	Capacità (Nm)	Risoluzione (Nm)	L (mm)	Peso (kg)	€ 369,27	€ 126,00
COD	J.208-50PB	1/2"	10÷50	0,5	357	1,900	€ 327,14	€ 126,00
COD	S.208-100PB	1/2"	20÷100	1,0	146	1,040	€ 332,68	€ 126,00
COD	S.208-200PB	1/2"	40÷200	2,0	479	1,220	€ 350,01	€ 126,00
COD	S.208-340PB	1/2"	60÷340	2,0	632	1,540	€ 385,09	€ 150,00

Chiavi dinamometriche a scatto

ISO 6789

- Cricchetto con meccanismo a 48 denti
- Impugnatura ergonomica bimateriale
- Visualizzazione diretta del valore di coppia
- Regolazione facile e rapida
- Precisione $\pm 4\%$
- Consegnate in cassetta di plastica con certificato di taratura

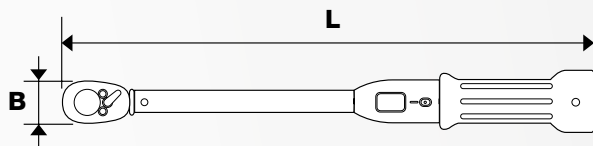

COD	E100105	Quadro (")	Capacità (Nm)	L (mm)	B (mm)	€ 150,41	€ 89,50
COD	E100106	3/8"	10-50	330	28	€ 153,66	€ 89,50
COD	E100107	1/2"	20-100	410	32	€ 157,99	€ 89,50
COD	E100108	1/2"	40-200	510	36,5	€ 163,40	€ 89,50
COD	E100109	1/2"	70-350	630	36,5	€ 195,66	€ 115,00
COD	E100110	3/4"	140-770	1040	36,5	€ 535,65	€ 311,00



Estrattore autoserrante per presa sottile

- Accessibilità: estrattore a 2 griffe sottili
- Comfort: estrattore a griffe autoserranti grazie alla molla di richiamo; l'estrattore mantiene la posizione sul cuscinetto anche se non è in tensione
- Ideale per l'estrazione dei morsetti della batteria
- Peso: 380 g



COD U.14L

~~€ 81,¹⁵~~ € 48,⁷⁰



Estrattore idraulico 10 T + 4 Serie di griffesottile

- Un martinetto idraulico 10T + punta di guida + serie di 3 viti/dadi
- Un corpo 2 o 3 griffe + vite di centratura + serie di 3 viti/dadi
- Fornito in valigetta di plastica
- Sistemazione in cassetto di JetXL, Jetline e JET+
- Capacità: 45÷270 mm



COD U.312HJ4

~~€ 1.521,⁶⁷~~ € 858,³⁰

Serie di griffe prese esterne	Capacità (mm)	Portata massima (mm)
COD U.312G110	45 ÷ 85	110
COD U.312G160	80 ÷ 170	160
COD U.312G210	90 ÷ 210	210
COD U.312G260	110 ÷ 270	260

Estrattore idraulico 30 T per presa esterna

- Estrattore a griffe autoserranti grazie alla molla di richiamo; l'estrattore mantiene la posizione sul cuscinetto anche se non è in tensione
- La potenza è limitata idraulicamente grazie alla pompa, nessun rischio di rottura dell'utensile
- 1 martinetto cavo UWG.330 dotato di vite UWG.330H01
- Utilizzo con pompa 700 bar: UWP.10MA.
- Montaggio a 3 griffe unicamente con il martinetto idraulico



COD U.330H

~~€ 3.906,⁵¹~~ € 2.340,⁰⁰

Assortimento per la micromeccanica

- 3 coppie di inserti: Ø 5,5-6-7,5 mm
- Tirante U.23K1A
 - Capacità : Ø da 25 a 95 mm
 - Per cuscinetti ISO: da 6004 a 6010; da 6200 a 6205; da 6300 a 6302
- Fornito in cassetta di plastica
- Peso: 800 g



COD U.23J1A

~~€ 395,⁵⁹~~ € 237,⁴⁰

Assortimento estrattore per meccanica

- Comprende:
 - 6 coppie di inserti: Ø 16-19-22-25-28-32 m
 - Tirante U.53K2
- Capacità Ø da 70 a 190 mm
- Per cuscinetti ISO: da 6212 a 6222; da 6308 a 6319; da 6405 a 6414
- Fornito in cassetta di plastica BP.109 con vassoio PL.104A



COD U.23J3

~~€ 1.105,⁹⁵~~ € 510,⁰⁰

Estrattore capacità 140 mm

- Capacità:
 - Esterno Ø 7÷140 mm
 - Interno Ø 23÷130 mm
- Fornito con 1 serie di 3 griffe esterne e 1 serie di 3 griffe interne
- Peso: 2,1 kg



COD U.306PB

~~€ 254,⁹⁰~~ € 149,⁰⁰

Estrattore viti prigioniere

- Estrazione mediante foratura e inserimento di un'asta scanalata azionata da un esagono di manovra
- Capacità: viti prigioniere di Ø compreso tra 6 e 14 mm
- Passo a destra o a sinistra
- Fornito in scatola
- Dimensioni (LxPxH): 165x130x25 mm.
- Peso: 54 g



COD 885

~~€ 204,⁸⁹~~ € 99,⁰⁰

Estrattore 2 bracci per esterni

- Bracci scorrevoli autoserranti
- Corpo in acciaio al cromo vanadio
- Finitura cromatoa

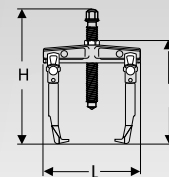
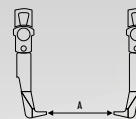

COD	E	LxH (mm)	A (mm)	B (mm)	T (kN)	Bracci di ricambio	Vite di ricambio	Peso (g)	€	€
COD	E096002	115x105x133	65	14	15	E096007	E096010	0,4	€ 83,⁸⁵	€ 49, ⁹⁰
COD	E096003	146x155x182	90	17	30	E096008	E096010	0,9	€ 92,⁵²	€ 54, ⁶⁰
COD	E096004	186x155x182	130	17	30	E096009	E096011	1	€ 99,⁰¹	€ 58, ⁸⁰
COD	E096005	247x233x283	130	22	40	E096009	E096012	2,8	€ 163,⁴⁰	€ 97, ⁴⁰

ILLUMINAZIONE

Lampada frontale ricaricabile

- Potenza/autonomia:
 - Max: 200 lumens/2h30'
 - Min: 100 lumens/5h
- Lampada ricaricabile (connettore micro usb)
- Molto resistente: IP54 e resistente agli urti IK07
- Nuova clip di fissaggio
- Possibilità di montaggi multipli al polso, alla cintura o in testa



COD 779.FRT3PB

~~€ 108,⁹⁸~~

€ 60,²⁰

Barra luminosa a LED

- 28 LED/ SMD
- 2 livelli di luminosità:
 - 7w: 550 lumens/240 lux
 - 15w: 1.150 lumens/440 lux
- Autonomia: 4h (7W), 2h30'(15W)
- Tempo di ricarica: 3h 30' ore
- Batterie Li-ion; Ricaricabile
- 2 ganci regolabili da 1,14 mt a 1,90 mt
- Dimensioni: 1.138x179x96 mm
- Peso: 1,5 kg



COD E201429

~~€ 270,⁵³~~

€ 157,⁶⁰

Lampada Stick

- Lampada ricaricabile
- 1 LED COB ad alta prestazione
- 2 Potenze di illuminazione:
 - 250 lumen/70 lux a 1 m
 - 500 lumen/140 lux a 1 m
- Autonomia: 2h 30'/5h
- Indicatore batteria
- IP54
- Dotata di 2 magneti sulla parte posteriore
- Gancio di sospensione
- Batterie Li-ion
- Peso: 238 g
- Consegnata con cavo adattatore a rete elettrica



COD E201431

~~€ 120,⁰²~~

€ 80,⁰⁰

Lampada d'ispezione a LED

- Doppio utilizzo: lampada di ispezione o torcia frontale
- Base magnetica regolabile in più posizioni fino a 180°
- Due ganci retraibili e orientabili a 360°
- Controllo dello stato di carica tramite spia luminosa sulla lampada
- 2 livelli di luminosità selezionabili
- Due magneti posteriori
- 2 magneti incorporati
- Gancio flessibile
- Indicatore stato di carica batteria digitale
- Fornito con caricabatteria con uscita USB
- Peso: 2,24 kg



COD E201435

~~€ 78,²⁸~~

€ 46,⁸⁰

Lampada d'ispezione a LED

- 6 LED SMD (funzione lampada)
- 1 LED SMD (funzione torcia)
- Luminosità funzione lampada: 200 lumens/300 lux
- Luminosità funzione torcia: 50 lumens/450 lux
- Autonomia funzione lampada: 5h
- Autonomia funzione torcia: 9h
- Tempo di ricarica: 4h 30'
- Base regolabile fino a 180°
- 2 magneti e 2 ganci
- Batterie Li-ion; ricaricabile
- Consegnata con caricatore e cavo per accendisigari
- Dimensioni (LxPxH): 50x40x250 mm
- Peso: 260 g



COD E201427

~~€ 124,⁴⁴~~

€ 68,⁰⁰

Lampada a LED ricaricabile compatta

- Doppio utilizzo: lampada di ispezione o torcia frontale
- Base magnetica regolabile in più posizioni fino a 180°
- Gancio retraibile e orientabile a 360°
- Clip di aggancio alla cintura
- Controllo dello stato di carica tramite spia luminosa sulla lampada (rosso: carica in corso, verde: ricarica completata)
- Fornito con caricabatteria da parete con uscita USB



COD E201434

~~€ 86,³⁹~~

€ 41,⁰⁰

Specifiche tecniche

Fonte di luce (funzione lampada)	1x2w COB LED
Fonte di luce (funzione torcia)	3xsmtd LED
Flusso luminoso: lampada-torcia (lm)	180-60
Intensità di luce (lux@0,5 m)	220-90
Angolo di emissione luminosa	120°
Grado di protezione	IP20
Tipo batteria (fornite)	3.7V Li-ion 1800 mah
Autonomia min-max (ore)	3-10
Tempo di ricarica (ore)	4h 30'
Temperatura di utilizzo (°c)	-20 ÷ +50
Caricabatterie (input)	Ac 100-240v 50/60 HZ

• GLI **IMMANCABILI**

novità

✓ Cricchetto pneumatico 1/4" e 3/8" con mandrino intercambiabile

- Altezza della testa ridotta 18 mm
- Coppia massima: 54 Nm
- Velocità massima: 300 giri al minuto
- Lunghezza: 185 mm



COD **VR.RJ2500PB**

€ ~~323,⁵⁰~~ **€ 189,⁰⁰**

✓ Cricchetto pneumatico 3/8" e 1/2" con mandrino intercambiabile

- Altezza della testa 24 mm
- Scarico aria anteriore, in direzione opposta rispetto all'operatore
- Coppia Massima: 108 Nm
- Lunghezza: 318 mm
- Peso: 1,7 kg



COD **VR.SJ3500PB**

€ ~~426,²⁰~~ **€ 249,⁰⁰**

✓ Avvitatore angolare ad impulsi 1/2"

- Testa a 90° compatta: 56x68 mm
- Ideale per interventi come puleggia distribuzione e puleggia alternatore
- Impugnatura in materiale composito soft grip, isolante e resistente ai prodotti chimici e agli acidi
- Pulsante di azionamento con controllo progressivo
- Velocità a vuoto: 7.200 giri/min
- Ghiera di inversione
- Impulsi/min: 1.700
- Peso: 1,8 kg



Coppia Massima 271 Nm

COD **NS.A1700F2**

€ ~~540,⁹⁴~~ **€ 260,⁰⁰**

✓ Avvitatore 1/2" in lega di magnesio ad alte prestazioni

TOP DI GAMMA

Specifiche tecniche

Attacco quadro	1/2"
Capacità bullone	M20
Coppia massima (Nm)	1.898
Coppia di lavoro	320-460
Impulsi al minuto	1.200
Velocità a vuoto (giri/min)	6.500
Pressione aria raccomandata (bar)	6,2
Pressione sonora	94 ±3
Potenza sonora	105 ±3
Vibrazioni (m/s ²)	6,2
Attacco aria	1/4"
Diametro interno tubo aria (mm)	10
Peso (kg)	2,2



COD **NS.3500G**

€ ~~696,⁷³~~ **€ 299,⁰⁰**

✓ Avvitatore 1/2" compatto in lega di magnesio ad alte prestazioni

COMPATTO

Specifiche tecniche

Attacco quadro	1/2"
Capacità bullone	M16
Coppia massima (Nm)	950
Coppia di lavoro (Nm)	200-270
Impulsi al minuto	1.400
Velocità a vuoto (giri/min)	1.000
Consumo medio aria (l/min)	167
Pressione aria raccomandata (bar)	6,2
Pressione sonora	95 ±3
Vibrazioni (m/s ²)	3,9
Attacco aria	1/4"
Diametro interno tubo aria (mm)	10



COD **NS.2500G**

€ ~~504,⁶³~~ **€ 262,⁰⁰**

✓ Avvitatore 1/2" in lega di magnesio

Specifiche tecniche

Attacco quadro	1/2"
Capacità bullone	M16
Coppia massima (Nm)	1.600
Coppia di lavoro (Nm)	280-440
Impulsi al minuto	1.300
Velocità a vuoto (giri/min)	7.000
Consumo medio aria (l/min)	172
Pressione aria raccomandata (bar)	6,2
Pressione sonora	93 ±3
Vibrazioni (m/s ²)	6,2
Attacco aria	1/4"
Diametro interno tubo aria (mm)	10
Peso (kg)	2



COD **NS.3100G**

€ ~~609,⁴²~~ **€ 230,⁰⁰**

PNEUMATICA

Avvitatore pneumatico 1/2" in alluminio 1940 Nm

- Sistema di percussione: doppio martello
- Coppia massima: 1015 Nm
- Scatto progressivo
- 5 livelli di potenza
- Lunghezza: 187 mm
- Peso 2,6 kg



COD **NS.1400F**

~~€ 347,⁰³~~

€ 185,⁰⁰

Avvitatore compatto 1/2"

Specifiche tecniche

Capacità	M16
Coppia massima (Nm)	861
Coppia di lavoro (Nm)	150-220
Impulsi al minuto	1.650
Velocità (rpm)	10.000
Consumo medio aria (l/min)	127
Attacco filettato	1/4"
Diametro interno minimo tubo aria (mm)	10
Pressione esercizio (bar)	6,2
Livello sonoro (vuoto/lavoro) (dB)	91,1/108,1
Livello vibrazione (m/s ²)	9,57



COD **NS.1600F**

~~€ 346,⁵³~~

€ 159,⁰⁰

PROLUNGHE A CATENA

DIMENSIONE RUOTA AUMENTATA

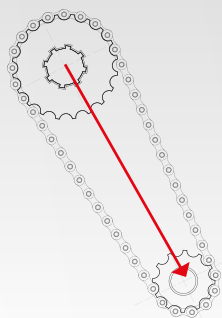

PIÙ VELOCITÀ IN USCITA

Maggior potenza e velocità



Dimensione Testa 39 mm Versione da 1/2"

	Dimensione (")	Lunghezza (mm)		
COD AXS.SPB	1/4	230	€ 89,⁴⁴	€ 50,⁰⁰
COD AXS.MPB	3/8	230	€ 105,⁷¹	€ 60,⁰⁰
COD AXS.LPB	1/2	280	€ 121,⁹⁶	€ 70,⁰⁰

Spessore ridotto

Avvitatore 3/4" in titanio

- Struttura in titanio leggero e resistente
- Grilletto progressivo: eccellente controllo e regolazione ottimale della velocità
- Deflettore di scarico in titanio silenzioso
- Impugnatura stampata morbida e confortevole
- Regolazione della potenza e inversione "una mano"
- Motore dalla concezione innovativa che ne aumenta la durata di vita

Specifiche tecniche

Coppia (Nm)	2115
Livello vibrazione (m/s ²)	5,06 (k=0,99)
Velocità max (tr/mn)	4.300
Peso (Kg)	3,8

COD **NK.3000F**

~~€ 1.121,²²~~

€ 549,⁰⁰



Avvitatore compatto 1/2"

- Modello reversibile con meccanismo a martello singolo
- Scarico dell'aria convogliato nell'impugnatura
- 3 livelli di potenza impostabili per il serraggio, coppia sempre al massimo in svitatura
- Peso bilanciato per il massimo comfort anche per uso prolungato
- Coppia di lavoro 40-275 Nm



COD E230104

~~€ 252,¹³~~ € 149,⁹⁰

Specifiche tecniche

Velocità (giri/min)	10
Coppia massima (Nm)	678-500
Consumo medio aria (l/min)	133
Attacco filettato	1/4"
Diametro interno minimo tubo aria ("/mm)	3/8"/10
Livello vibrazione (m/s ²)	8,37
Livello sonoro (db(a))	98
Peso (kg)	1,5

Avvitatore 1/2"

- Modello reversibile con meccanismo a doppio martello
- Scarico dell'aria convogliato nell'impugnatura
- 5 livelli di potenza impostabili per il serraggio, coppia sempre al massimo in svitatura
- Peso bilanciato per il massimo comfort anche per uso prolungato
- Coppia di lavoro 40-370 Nm



COD E230110

~~€ 298,⁶⁶~~ € 177,⁴⁰

Specifiche tecniche

Velocità (giri/min)	8
Coppia massima (Nm)	814-600
Consumo medio aria (l/min)	133
Attacco filettato	1/4"
Diametro interno Minimo tubo aria ("/mm)	3/8"/10
Livello vibrazione (m/s ²)	7,52
Livello sonoro (db(a))	92,15
Peso (kg)	2,7

Cricchetto pneumatico 1/2"

- Modello reversibile ultracompatto con scarico dell'aria posteriore
- Corpo esterno in materiale composito ad alta resistenza e carter posteriore in acciaio



COD E230204

~~€ 202,³⁶~~ € 120,²⁰

Specifiche tecniche

Lunghezza (mm)	267
Velocità (giri/min)	150
Coppia massima (Nm)	50-70
Consumo medio aria (l/min)	170
Attacco filettato	1/4"
Diametro interno minimo tubo aria ("/mm)	3/8"/10
Livello vibrazione (m/s ²)	4,16
Livello sonoro (db(a))	94
Peso (kg)	1

Smerigliatrice dritta

- Velocità 25.000 giri/min
- Attacco filettato 1/4"
- Diametro interno minimo tubo aria 3/8"-10 mm
- Peso: 562 g



COD E230502

~~€ 71,⁴²~~ € 42,⁴⁰

Assortimento chiavi a bussola e accessori 1/2"

- Chiavi a bussola esagonali 1/2": 10-11-12-13 14-15-16-17-18-19-21-22-24-27-30-32 mm
- Prolunga 1/2": 125 mm
- Contiene spine e anelli di sicurezza
- Fornito in cassetta compatibile con i carrelli Expert

17 PEZZI

COD E041603

~~€ 180,⁷¹~~ € 107,⁴⁰

ATTREZZATURA AUTOMOTIVE

novità

Seggiolino multifunzione

- Ergonomia e produttività: permette di incrementare la produttività e salvaguardare la salute dell'operatore
- Grande manovrabilità e stabilità
- 4 ruote pivotanti di 80 mm con 2 freni che permettono un facile trasporto
- Nessun rischio di ribaltamento
- Numerosi scomparti per il contenimento dell'attrezzatura
- Accessibilità ottimale, tutti gli utensili a portata di mano
- Compatibile con i moduli in spugna e in plastica 1/3 FACOM
- 2 cassette di grande volume per gli oggetti ingombranti
- Portaflaconi sul fronte e portaminuterie sul retro
- Altezza seggiolino: 47 cm
- Portata massima: 150 kg
- Seduta comoda: spugna ad alta densità (30 kg/m³) e rivestimento in PVC
- Dimensioni (ruote incluse): 580x640x840 mm
- Dimensioni seduta: 560x400x40 mm
- Fornito con ruote già montate
- Peso: 35 kg
- Fornito senza utensili



con schienale

COD TCS-P1

€ 713,²³ € 424,⁰⁰

Cassetto estensibile

Formato modulo FACOM

Cassetto grande volume

senza schienale

COD TCS-M2

€ 596,⁸⁷ € 344,⁰⁰

Sollevatore idraulico per ruote

- Maggior comfort di lavoro
- Minor rischio di traumi muscoloscheletrici
- Alta capacità: fino a 60 kg
- Per ruote fino a 22"
- Larghezza della base: 770 mm
- Peso: 72 kg

Facilità di utilizzo

Impugnatura ergonomica

Leva rapida

Per un funzionamento senza sforzi

Efficace

Il supporto della ruota è regolabile a seconda della taglia e del diametro della ruota

Sicuro

Il fermo di acciaio evita il rischio di caduta accidentale

Stabile

4 ruote con freno



COD DL.LR

€ 1.068,¹² € 628,⁰⁰

Seggiolino

- Ideale per il lavoro a mezza altezza su ruote, freni e carrozzeria
- Cuscino PVC ad alta resistenza in memory foam
- Grande stabilità su 4 ruote con diametro di 75 mm
- Superficie magnetica per ricevere viti e piccoli pezzi
- Altezza della seduta: 395 mm
- Dimensioni (LxI): 385x385 mm
- Peso: 5,5 kg

COD DTS.4A

~~€ 322,63~~**€ 169,00**

Spurgatore per circuito freni

- Permette di cambiare, riempire, spurgare i circuiti dei freni di autovetture e veicoli industriali
- Apparecchio progettato esclusivamente per liquidi freno tipo DOT 3, DOT 4, DOT 5.1. No LHM
- Pressione regolabile fino a 4 bar
- Arresto automatico al 10% del serbatoio (1l)
- Alimentazione 12 V tramite cavi batteria
- Vano posteriore accessori
- Ruote integrate e maniglie per un facile trasporto
- Liquido manovrato attraverso pompa peristaltica (nessun contatto diretto pompa liquido, nessuna pressione aria sul liquido)

Specifiche tecniche

Alimentazione (V)	12
Limitatore di pressione (bar)	4
Capacità serbatoio (l)	10
Tubo elastico a spirale (m)	4
Cavo di alimentazione (m)	4



COD DF.81

~~€ 1.453,26~~**€ 942,00**

Spurgatore per circuito freni digitale

- Serbatoio da 10 L
- Collegamento da 12 V alla batteria del veicolo
- Pompa "grossa portata" 1,5 L/min (circuiti aperti) che permette un rinnovo rapido del liquido dei freni
- Possibilità di integrare una batteria del veicolo per renderlo autonomo
- Comandi digitali per una regolazione precisa della pressione (passo da 0,1 bar)
- Depressurizzazione automatica all'arresto dello spurgatore
- Indicazione del livello basso con arresto automatico
- Allarme tipo "BA" per indicare che la batteria è scarica
- Braccio laterale per riporre il flessibile
- Certificato di conformità redatto alla fine della produzione (controllo unitario)
- Recipiente che ricopre la batteria
- Pressione regolata e regolabile da 0 a 4 bar



COD DF.101

~~€ 2.113,68~~**€ 1.250,00**

Spurgatore a pressione variabile

- La confezione comprende: un connettore rapido per l'aria compressa, un contenitore per il liquido estratto, cavo di alimentazione 12V, un connettore rapido per i veicoli europei
- Ideale per un utilizzo quotidiano intensivo
- Pressione regolabile per un utilizzo universale
- Rilevatore per la presenza del liquido e spegnimento automatico di sicurezza
- Maniglia di depressurizzazione
- Tensione 12 V con cavi di collegamento alla batteria
- Capacità 2 litri
- Peso contenuto per una facilità di trasporto: 7,8 kg

Pressione variabile, compatibilità universale

Sensore automatico per la presenza di aria nel circuito



COD E200912

~~€ 1.165,00~~**€ 699,00**

novità

ELETRONICA

Avviatore 12V

novità

- Scocca antiurto in ABS
- Idoneo anche per batterie sigillate
- Pinze diritte
- Batterie AGM
- Trasformatore integrato
- Pulsante test: Indicazione semaforica a LED dello stato di carica della batteria
- Fusibile esterno: da sovracorrente fino a 300A; facile da sostituire

3.500A

12
VOLTS



COD **B12.1CPB**

€ 585,⁹⁸

€ 350,⁰⁰

Multimetro con funzione SMART 600V

- Funzione SMART: seleziona automaticamente tensione AC/DC, resistenza, frequenza e capacità
- Misurazione di AC/DC
- Misurazioni di resistenza e continuità (suono acustico se resistenza circuito è inferiore 40 a Ω)
- Misurazioni frequenza
- Misurazione corrente AC/DC con pinza amperometrica
- Tasto HOLD: blocca il valore visualizzato
- Tasto Max/Min: per visualizzare il valore minimo e massimo tra i dati misurati
- Display digitale con retroilluminazione
- Spegnimento automatico dopo 15 minuti
- Indicatore stato di carica della batteria
- Fornito con coppia di puntali isolati e custodia



COD **711BPB**

€ 288,¹³

€ 90,⁰⁰

Mantenitore di tensione con presa OBD

- Mantiene la tensione durante la sostituzione della batteria e mantiene la memoria dei dispositivi del veicolo
- Presa OBD compatibile con tutti i veicoli dal 2000 in poi OBDS /EOBD

COD **B120BD.M**

€ 88,⁸²

€ 52,⁰⁰

Avviatore 12-24V

- Per avviamento di soccorso, come caricabatterie e come fonte di energia supplementare per veicoli (salvememorie) e per apparecchi elettrici 12 o 24V
- Ideale per auto, furgoni, camion, imbarcazioni, mezzi agricoli, generatori etc
- Scocca antiurto in ABS
- Fornito con caricatore di rete e cavo per presa accendisigari
- Protezione da sovratensione
- Idoneo anche per batterie sigillate
- Pinze inclinate

Specifiche tecniche

Tensione di utilizzo (V)	12-24
Amperaggio di spunto (A)	3.500
Amperaggio continuo (A)	1.4.70000
Tensione di ricarica (V)	230
Lunghezza cavi (cm)	155
Peso	20,3 kg



3.700A



COD **B124.1A**

€ 1.504,¹⁴

€ 799,⁰⁰

Tester digitale batterie USB con stampante

novità

- Misura lo stato di carica, la capacità e l'efficienza delle batterie da 12-24V anche Start & Stop
- Verifica l'efficienza dell'alternatore e impianto di avviamento da 12 e 24 V
- Compatibile con batterie EFB, AGM piatta, AGM SPIRALE, VRLA/GEL, liquido standard
- Schermo LCD
- Connessione USB per download risultati su PC

Specifiche tecniche

Analisi batterie (V)	12-24
Display	LCD
Peso	2 kg

COD **BAT.TESTU**

€ 707,⁹³

€ 399,⁰⁰



Multimetro per Auto

- Può essere utilizzato su circuiti 12 o 24 V
- Schermo multicolore per semplificare la diagnosi e le misurazioni
- 3 Funzioni:
 - Voltmetro: misura tensioni continue fino a 49 V sui veicoli leggeri e sui veicoli pesanti
 - Ohmmetro: misura resistenze fino a 40 MΩ per testare bobine di accensione, sensori etc
 - Line Test: consente di individuare immediatamente i cablaggi e i collegamenti difettosi

MULTIMETRO PER TUTTI I MECCANICI



COD **DX.V12PB**

~~€ 181,99~~

€ 106,00

Saldatore a gas butano

- Temperatura max: 1.300 C°
- Autonomia: 55 min con regolazione media
- Capienza serbatoio: 10 ml
- Ideale per le saldature a stagno
- Dotato di 4 modelli di punte intercambiabili
- Ricaricabile con gas butano
- Filo stagno di ricambio 1075.HD

- Kit di punte di ricambio 1075.HS

Soffiatore di calore



Coltello a caldo



Cesellata 2,4 mm



Conica 1 mm



COD **1075.H**

~~€ 164,66~~

€ 95,00

Kit di 20 utensili per smontare autoradio

- 20 utensili speciali per i principali marchi di autoradio (Alpine, Blaupunkt, Becker, Grundig, JVC, Pioneer, VDO)
- Multimarchio: BMW, gruppo Fiat, Ford, Mercedes, Opel, PSA, Renault, Gruppo VW
- Fornito in astuccio di plastica con corrispondenze
- L'astuccio di plastica con l'indicazione dei marchi principali di autoradio evita la perdita degli utensili e ne facilita la scelta



COD **DX.25PB**

~~€ 67,47~~

€ 39,60

Pinza Amperometrica

- CAT III 600V
- Misura di tensione e corrente AC/DC e resistenza
- Display LCD
- Memorizzazione dati
- Fornito con coppia di puntali e astuccio protettivo
- Diametro massimo del cavo misurabile: 32 mm
- Alimentazione: 2 batterie 3V (incluse)

Specifiche tecniche

Tensione DC/AC (V)	0÷600
Corrente DC/AC (A)	0÷40
Resistenza (MΩ)	0÷20
Diode e continuità	-
Peso (g)	325



COD **E201803**

~~€ 163,40~~

€ 79,00

PRESSE

Pressa 20 tonnellate

- Martinetto idraulico 20 tonnellate con movimento laterale azionabile con le mani o con i piedi
- Fornita con una coppia di V reversibili e una serie completa di pressori
- Tavolo regolabile
- Fissabile al pavimento
- Manometro integrato
- Doppia regolazione Nm e psi
- Corsa del martinetto 185 mm
- Corsa laterale 179 mm
- Dimensioni:
 - Larghezza: 730 mm
 - Profondità: 560 mm
 - Altezza: 1.626 mm

COD **W.420**

~~€ 1.570,20~~

€ 892,50



Pressa 30 tonnellate

- Martinetto idraulico 30 tonnellate con movimento laterale azionabile con le mani o con i piedi
- Fornita con una coppia di V reversibili e una serie completa di pressori
- Tavolo regolabile
- Fissabile al pavimento
- Manometro integrato
- Doppia regolazione Nm e psi
- Corsa del martinetto 155 mm
- Corsa laterale 200 mm
- Dimensioni:
 - Larghezza: 795 mm
 - Profondità: 700 mm
 - Altezza: 1.830 mm

COD **W.430**

~~€ 2.094,04~~

€ 1.189,00

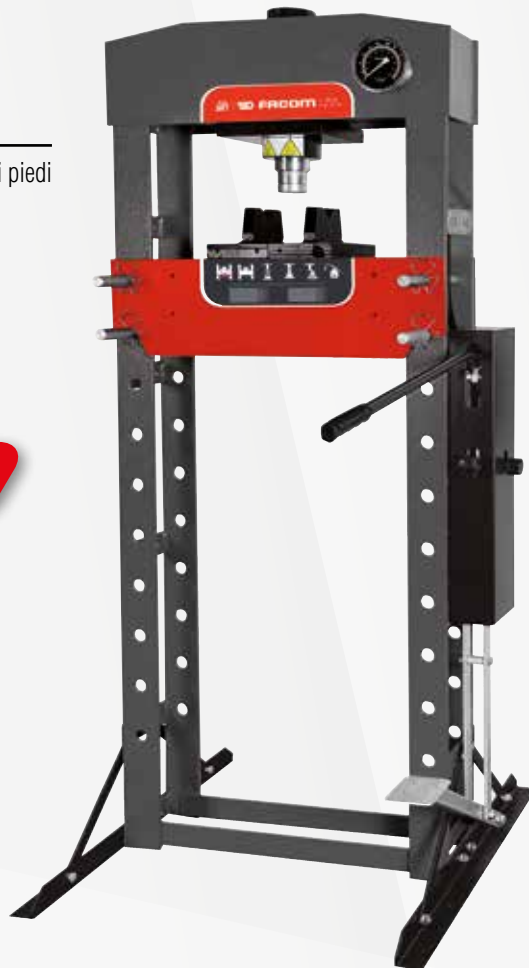

Pressa 50 tonnellate

- Martinetto idraulico 50 tonnellate con movimento laterale azionabile con le mani o con i piedi
- Fornita con una coppia di V reversibili e una serie completa di pressori
- Tavolo regolabile
- Fissabile al pavimento
- Manometro integrato
- Doppia regolazione Nm e psi
- Corsa del martinetto 200 mm
- Corsa laterale 245 mm
- Dimensioni:
 - Larghezza: 1.030 mm
 - Profondità: 800 mm
 - Altezza: 1.877 mm

COD W.450

~~€ 3.491,³⁸~~**€ 1.990,⁰⁰**

Pressa pneumatica 30 tonnellate

- Martinetto idraulico 30 tonnellate con movimento laterale azionabile con le mani
- Fornita con una coppia di V reversibili
- Tavolo regolabile
- Fissabile al pavimento
- Manometro integrato
- Doppia regolazione Nm e psi
- Dimensioni:
 - Larghezza: 795 mm
 - Profondità: 700 mm
 - Altezza: 1.840 mm
- Peso: 185 kg

PRESSA PNEUMATICA

COD W.430PN

~~€ 3.629,⁸⁵~~**€ 2.100,⁰⁰**

SOLLEVAMENTO

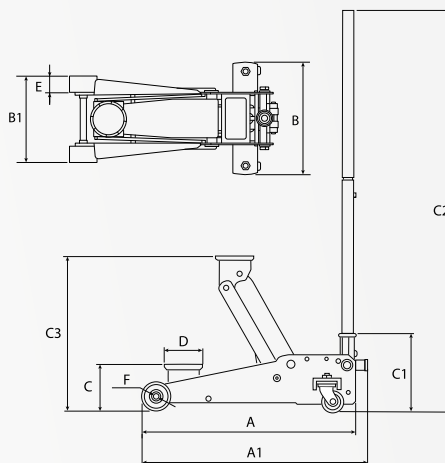

Cric a carrello extra piatto 3T

- Sollevamento massimo: 533 mm
- Altezza minima del sottoscocca: 100 mm
- Lunghezza del telaio: 688 mm
- Pedale di avvicinamento rapido, doppio pistone
- Regolazione della velocità di discesa
- Viene fornito con sottoscocca in acciaio/gomma
- Silenziatore: ruote in poliuretano
- Dimensione complessiva (LxL): 778x375 mm
- Conformità CE EN1494-standard ASME-PASE
- Nessuna vite di sfiato: pronto all'uso
- Peso: 42 kg



A	A1	B	B1	C	C1	C2	C3	D	E	F
(mm)	(mm)	(mm)	(mm)	(mm)	(mm)	(mm)	(mm)	(mm)	(mm)	(mm)
675	762	350	262	75	215	1.305	505	108	53	60

COD **DL.3CLP**

~~€ 545,^{TT}~~ **€ 317,⁰⁰**

Sollevatore idraulico in alluminio 2,5T

- Sollevamento massimo: 450 mm
- Altezza minima del sottoscocca: 100 mm
- Doppio pistone per un sollevamento rapido
- Impugnatura laterale per facilitare il trasporto e la realizzazione
- Tubo munito di gommapiuma di protezione
- Fornito con pattino di presa sotto carrozzeria in acciaio/gommapiuma
- Valvola di sovraccarico
- Conformità CE Norma EN1494+A1



A	A1	B	B1	C	C1	C2	C3	CAPACITÀ DELL'OLIO
(mm)	(mm)	(mm)	(mm)	(mm)	(mm)	(mm)	(mm)	(cm ³)
591.5	665	308	148	100	173	1370	450	220

COD **DL.25AL**

~~€ 627,³⁰~~ **€ 375,⁰⁰**

Sollevatore idraulico 3T per auto e veicoli commerciali

- Struttura in acciaio
- Polivalente e compatto
- Portata elevata per utilizzo su auto, fuoristrada e furgoni
- Sistema a doppia pompa per sollevare più velocemente la vettura
- Dotato di comando di discesa manuale
- Valvola di spurgo dell'aria, per evitare il pericolo di sovraccarico
- Impugnatura con gomma antiurto
- Ruote in poliuretano



A	B	B1	C	C1	C2	C3	D	E	F
(mm)	(mm)	(mm)	(mm)	(mm)	(mm)	(mm)	(mm)	(mm)	(mm)
615	344	255	113	220	1.305	465	108	48	80

COD **DL.32A**

~~€ 338,³³~~ **€ 199,⁰⁰**

Sollevatore idraulico 3T

- Struttura in acciaio
- Polivalente e compatto, per utilizzo in spazi ridotti
- Portata elevata per utilizzo su auto, fuoristrada e furgoni
- Impugnatura con gomma antiurto
- Ruote in metallo

Specifiche tecniche

Portata (T)	3
Alzata minima (mm)	145
Alzata massima (mm)	508



COD **E200141**

~~€ 315,⁹⁸~~ **€ 179,⁰⁰**

Sollevatore idraulico da fossa e sottoponte

- Portata max: 500 kg
- Altezza minima: 1.160 mm
- Altezza massima: 1.960 mm

COD DL.50

~~€ 548,⁶⁷~~ € 311,⁰⁰



Coppia colonnette

- Altezza regolabile tramite meccanismo dentato con rilascio a leva
- Perno di bloccaggio con catena
- DL.C3PB modello regolabile a 10 posizioni
- DL.C6PB modello regolabile a 13 posizioni

	A (mm)	B (mm)	C (mm)	C1 (mm)	C2 (mm)	D (mm)	E (mm)
3T	207	188	242	300	427	27	88
6T	285	250	342	400	620	28	100

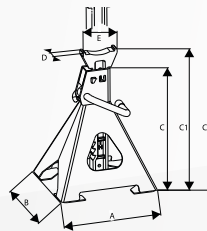

COD DL.C3

~~€ 97,⁶³~~ € 58,⁰⁰

COD DL.C6

~~€ 176,⁰¹~~ € 83,⁵⁰

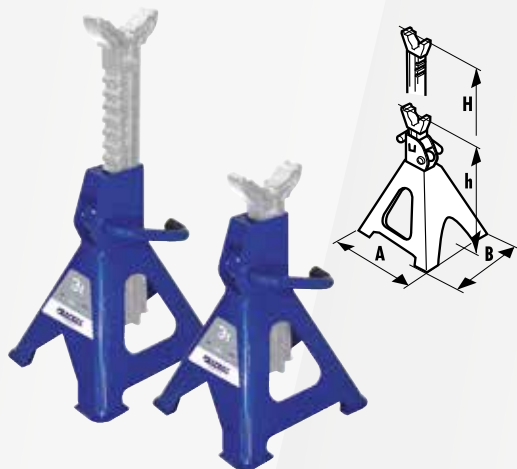

Colonnette di sollevamento

Coppia di colonnette con regolazione rapida a cremagliera

	Capacità (t)	H/h (mm)	A (mm)	B (mm)		
COD E200143	3	415/219	175	193	€ 73,⁰⁴	€ 43, ⁵⁰
COD E200144	6	600/420	248	280	€ 128,⁷⁷	€ 76, ⁵⁰
COD E200145	12	770/500	325	375	€ 278,¹⁰	€ 165, ⁵⁰

Kit sollevamento

- Struttura in acciaio
- Polivalente e compatto, per utilizzo in spazi ridotti
- Portata elevata per utilizzo su auto, fuoristrada e furgoni
- Impugnatura con gomma antiurto
- Ruote in metallo
- Peso: 43,5 kg



COD E200142

~~€ 316,⁸⁹~~ € 233,⁵⁰

SOLLEVAMENTO

Coppia di cric sottoruota idraulici

- Cric sottoruota per spostare veicoli in officina
- Capacità unitaria: 600 kg
- Sollevatore con martinetto idraulico
- Dimensioni tra i rulli: da 280 a 540 mm
- Peso: 35 kg



COD **CR.12H**

€ ~~827,²⁰~~

€ 415,⁰⁰

Sollevatore idro-pneumatico 15-30 T

- Impugnatura snodata lunghezza 1,30 m
- Altezza minima di sollevamento 150 mm
- Lunghezza: 480 mm
- 2 adattatori: 30 T leva da 223 mm; 15 T leva da 289 mm
- Peso: 30 kg



COD **DL.1530CA**

€ ~~1.989,⁹⁴~~

€ 1.200,⁰⁰

Gru idraulica 1T

- Regolabile in 3 posizioni, con differenti capacità di carico
- Sistema di controllo della velocità di discesa
- 4 ruote integrate per una maggiore manovrabilità

A	B	C	D	E	F	L1	L2	Peso	
(mm)	(mm)	(mm)	(mm)	(mm)	(mm)	(mm)	(mm)	(kg)	
2.500	147	1.520	94	2.100	450	850	978	75	670 ml



COD **DL.1GP**

€ ~~749,⁴²~~

€ 499,⁰⁰

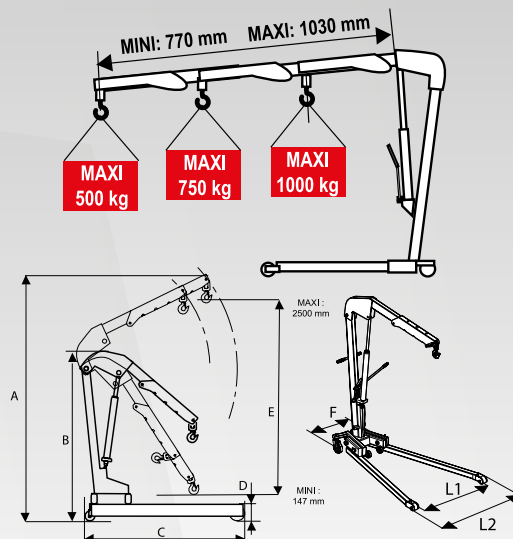

Alza-ruote per trattore idraulico

- Capacità di carico: 1,5 t
- Permette di togliere e rimettere in maniera semplice e sicura le ruote dei trattori
- 6 rulli orientabili per il posizionamento semplice della ruota al momento del rimontaggio
- Diametro delle ruote da 1350 a 2150 mm
- Larghezza max delle ruote: 800 mm
- Larghezza regolabile: 1200-1970 mm
- Dimensioni al pavimento: 1310x1020 mm
- 2 ruote con freni
- Conformità CE Norma EN1494+A1

A	B	C	D	E	H	L
(mm)	(mm)	(mm)	(mm)	(mm)	(mm)	(mm)
1350-2150	280	50	150	1000	76	210-845

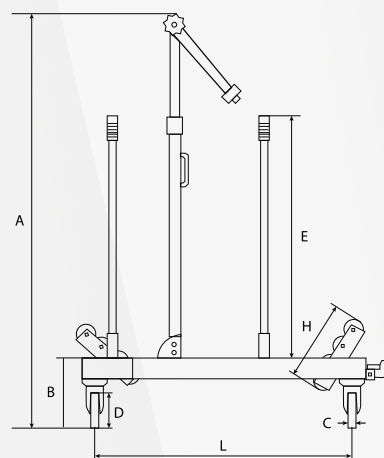

COD **DL.1500**

€ ~~1.744,³⁸~~

€ 1.050,⁰⁰



Sollevatori a bottiglia

- Struttura solida e compatta
- Larga base di appoggio per un'estrema stabilità in tutte le posizioni di lavoro
- Dotati di vite di prolunga regolabile con fermo di sicurezza
- Valvola di fine corsa automatica
- Tutti i modelli vengono forniti con l'apposito manico di comando

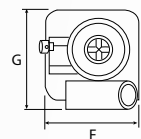
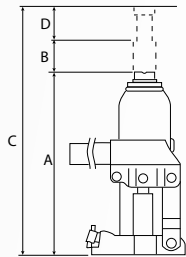

COD		A (mm)	B (mm)	C (mm)	D (mm)	FxG (mm)	Peso (kg)	Capacità (T)		
COD	DL.2BTI	178	227	347	52	78x118	70 ml	2,4	2	€ 71,⁵² € 42,⁰⁰
COD	DL.5BTI	198	122	390	70	92x142	150 ml	3,7	5	€ 100,⁴⁰ € 59,⁰⁰
COD	DL.8BTI	198	124	394	72	98x157	200 ml	4,6	8	€ 137,⁵¹ € 80,⁰⁰
COD	DL.12BTI	238	150	468	80	119x173	370 ml	8,0	12	€ 181,⁵³ € 105,⁰⁰
COD	DL.20BTI	370	160	430	-	144x193	620 ml	13,0	20	€ 236,⁵³ € 140,⁰⁰
COD	DL.30BTI	380	165	445	-	150x202	830 ml	18,4	30	€ 309,⁴⁰ € 182,⁰⁰



Sollevatori a bottiglia

- Struttura solida e compatta
- Larga base di appoggio per un'estrema stabilità in tutte le posizioni di lavoro
- Dotati di vite di prolunga regolabile con fermo di sicurezza
- Valvola di fine corsa automatica
- Tutti i modelli vengono forniti con l'apposito manico di comando

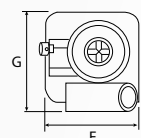
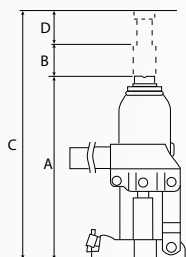

COD		A (mm)	B (mm)	C (mm)	D (mm)	FxG (mm)	Peso (kg)	Capacità (T)		
COD	E200146	173	122	355	60	90x90	70 ml	2	2	€ 38,²² € 26,¹⁰
COD	E200147	200	144	423	79	110x110	150 ml	3,5	5	€ 46,²⁰ € 31,³⁰
COD	E200149	190	60	350	60	158x143	430 ml	10,3	12	€ 87,⁵⁸ € 59,³⁰
COD	E200150	280	160	440	-	168x168	730 ml	13,3	20	€ 141,⁷⁴ € 83,²⁰

OLIO E FILTRI

Chiave filtri olio automatica con regolazione rapida

- Chiave a nastro rapido per veicoli da turismo
- Lunghezza massima: 290 mm (per i filtri max da 66 a 106 mm)
- Angolo di ripresa dell'effetto cricchetto: 5°

COD **U.46ACL**

€ ~~96,00~~

€ **57,60**



Chiave automatica per filtri olio

- Ripresa rapida grazie all'effetto cricchetto
- Permette di lavorare velocemente in ambienti ristretti
- Risparmio di tempo
- Ottimizzazione dell'effetto cricchetto grazie alla chiusura controllata della cinghia
- Da Ø 66 a 105 mm automatico
- Peso: 285 g

COD **U.48PB**

€ ~~109,03~~

€ **64,00**



Chiave automatica per filtri olio mezzi pesanti

- Ripresa rapida grazie all'effetto cricchetto
- Permette di lavorare velocemente in ambienti ristretti
- Smontaggio rapido di filtri a cartuccia, filtri dell'olio, filtri pneumatici, filtri idraulici
- Da Ø 106 a 150 mm automatico
- Peso: 346 g

COD **U.48PLPB**

€ ~~122,89~~

€ **73,50**



Imbuto con pinza di posizionamento

- Dotato di speciale pinza di posizionamento autoregolante da 28 mm a 74 mm
- Non è necessario tenere l'imbuto con le mani mentre lo si utilizza
- Può essere utilizzato per rabboccare olio motore, liquido antigelo o liquido lavavetri
- Resistente agli idrocarburi
- Parte inferiore dell'imbuto trasparente, per verificare il passaggio dei liquidi

COD **DM.UOF**

€ ~~62,91~~

€ **31,00**



Imbuto per il riempimento dei liquidi

- Imbuto 1,2 L
- Rubinetto di apertura e chiusura
- Adatto all'olio del motore, al liquido di raffreddamento, al carburante
- Filtro amovibile



COD **E200238**

€ ~~25,86~~

€ **15,40**

Chiave a nastro metallico per filtro dell'olio

Rif. **E117117**

- Per i filtri da 60 a 110 mm
- Per la maggior parte dei filtri a olio (veicoli leggeri)

Rif. **E200219**

- Per i filtri da 110 a 165 mm
- Per la maggior parte dei filtri a olio (veicoli pesanti)

COD **E117117**

€ ~~35,60~~

€ **20,60**

COD **E200219**

€ ~~35,60~~

€ **20,60**





Recuperatore olio

- Modello a caduta
- Capacità del serbatoio 80 L
- Indicatore laterale per la verifica del livello olio nel serbatoio
- Coppa superiore simmetrica in acciaio da 13,5 L
- Diametro coppa 550 mm
- Griglia in materiale plastico all'interno della coppa
- Asta telescopica in acciaio diametro 38 mm fissata con ghiera in metallo
- Sistema di svuotamento del serbatoio con aria compressa (max 3,5 bar)
- Tubo di scarico flessibile lungo 1800 mm
- Altezza regolabile da 1140 a 1580 mm
- 4 ruote pivotanti: Ø 70 mm
- Tubo esterno antiurto in poliuretano per il controllo del serbatoio

COD OD.80G

~~€ 516,⁷¹~~**€ 290,⁰⁰**

Bacinella raccolta olio

- Capacità 8 L
- In plastica
- Resistente ad urti ed idrocarburi
- Con pratico beccuccio



COD E200227

~~€ 26,⁰⁸~~**€ 15,³⁰**

Assortimento di 30 chiavi per filtri olio

- Serie composta da 28 chiavi a tazza con quadro di manovra da 3/8", 1 adattatore da 3/8" a 1/2", 1 chiave autoserrante (capacità 65-120 mm) con quadro di manovra da 3/8"
- Il set è adatto per la maggior parte dei filtri olio montati sui veicoli circolanti
- Misure delle 28 chiavi a tazza ØxN°lati: 66/6 - 65/14 - 65/67 - 68/14 - 73/14 - 74/15 - 74/76 - 75/77 - 76/12 - 76/14 - 76/30 - 76/8 - 78/15 - 80/15 - 80/82 - 86/16 - 86/18 - 90/15 - 92/10 - 93/15 - 93/36 - 93/45 - 95/15 - 96/18 - 100/15 - 106/15 - 108/15 - 108/18
- Corpo in acciaio al carbonio esecuzione brunita
- Fornito con valigetta in materiale plastico, dotata di maniglia per il trasporto e clip di chiusura
- Peso: 7 kg



COD E200201

~~€ 201,²⁷~~**€ 122,⁰⁰**

Siringa per cambio olio

- Per estrarre e iniettare fluidi durante la manutenzione del veicolo
- Corpo trasparente
- Doppia guarnizione per aspirazione continua
- Capacità 1,5 L
- Rubinetto di chiusura



COD E200231

~~€ 69,²⁹~~**€ 40,⁶⁰**

SOSPENSIONI E CARROZZERIA

Leve per sospensioni e ruote

- D.3-7 L 292 mm
- D.3-12 L 422 mm
- D.3-18 L 635 mm
- Fornite su vassoio termoformato
- Peso: 1,65 kg



COD **D.3J3**

~~€ 167,¹⁸~~

€ 95,⁷⁰

Compressore meccanico con staffe multidiametro

- Comprende:
 - U.89M2: corpo meccanico con distanziatore 2 posizioni
 - U.89JMA: coppia di staffe multi-diametro per molla Ø da 100 a 215 mm
- Fornito con istruzioni per l'uso e tabella di corrispondenza dei veicoli
- Peso: 11,6 kg



COD **U.89M2JM**

~~€ 1.877,⁰¹~~

€ 1.126,²⁰

Smonta ammortizzatori pneumatico universale

- Ideale per autovetture
- Sistema di autolivellamento dei bracci superiori adatto anche a molle coniche e disassate
- Boccole autolubrificanti: nessuna operazione di lubrificazione e/o ingrassaggio necessaria sulle colonne di scorrimento
- Dimensioni compatte per una facile installazione in officina (LxPxH): 470x450x1390 mm
- Conforme alla Direttiva Macchine 2006/42/CE



COD **E201011**

~~€ 2.508,⁶⁶~~

€ 1.179,⁰⁰

Assortimento per molle ammortizzatori

- Compressore di molle con 3 coppie di griffe
- Corsa di compressione 300 mm
- Coppia massima 10200 N (circa 1 tonnellata)
- Griffe dotate di una protezione plastica intercambiabile
- Fornito con staffa opzionale per operare su molle coniche
- Fornito in valigetta in plastica con istruzioni
- Lunghezza 453 mm



COD **E201001**

~~€ 697,⁹⁷~~

€ 407,⁰⁰

SOSPENSIONI E CARROZZERIA

Raddrizzatore idraulico 4 T

- 15 pezzi:
 - 1 pompa a mano 270 cm³
 - 1 martinetto spingitore corsa 122 mm
 - 1 martinetto pinza-divaricatore
 - 5 prolunghe da 115 a 534 mm
 - 7 accessori: base piatta, piedini distanziatori, teste a V quadrettate, gomma
- Collegamento mediante accoppiatori rapidi
- Pressione di lavoro 700 bar
- Fornito in valigetta per la sistemazione
- Conformità CE
- Peso: 21,406 kg



COD CR.4TA

~~€ 390,⁰⁷~~€ 262,¹⁰

Scalpellini separatori in plastica

- Per separare i carter della cinghia di distribuzione, testata motore, cinghia di trasmissione etc
- Evita di danneggiare la superficie di tenuta delle guarnizioni



COD DM.PS4PB

~~€ 34,⁸⁴~~€ 16,⁶⁰

Aspiratore manuale ammaccature

- Ideale per eliminare ammaccature da parti scatolate senza la necessità di riverniciare
- Fornito con 3 ventose (Ø 75-100-125 mm), in valigetta in materiale plastico dotata di maniglia per il trasporto e clip di chiusura



COD CR.SSH

~~€ 303,³¹~~€ 125,⁰⁰

Supporto per verniciatura

- Supporto multiregolabile per cofani, portiere etc
- Asta regolabile in 16 posizioni a 360°
- Regolabile in altezza
- 2 ruote di grande diametro
- Facilmente trasportabile
- Portata massima 50 kg
- Dimensioni (LxPxH): 1300x1200x700 mm
- Peso: 19 kg

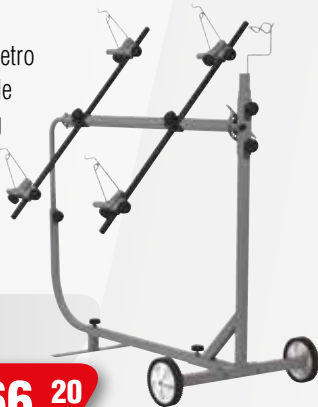

COD CR.P1

~~€ 631,¹³~~€ 366,²⁰

Supporto di stoccaggio per elementi di carrozzeria

- Peso massimo supportato: 150 kg
- Per stoccare cofani, portiere, marmitte
- Supporto sicuro (arresti anticaduta, stabilizzatore di gravità...)
- Ingombro ridotto: 90x60 cm
- 4 ruote orientabili
- Peso: 41 kg



COD CR.S1

~~€ 713,⁵¹~~€ 428,¹⁰

Estrattore a due zampe per bracci tergicristalli e morsetti batteria

Regolabile in apertura tramite un cono avvitabile



COD E201512

~~€ 31,²⁷~~€ 10,⁸⁰

Kit sostituzione cristalli

- Cassetta in plastica 490 mm
- Assortimento per cristalli incollati (3 pz.)
- Raschietto con 3 lame
- Ventosa per posizionamento specchietti
- Estrattore morsetto batteria
- 2 tiranti + filo di taglio
- Lama con impugnatura
- Pistola per silicone



COD E220405

~~€ 297,⁷⁰~~€ 176,⁹⁰

RUOTE E BUSSOLE

Pistola di gonfiaggio

- Range di lettura: da 0 a 12 bar
- Caucciù rinforzato



COD U.179A

~~€ 273,76~~

€ 159,00

Serie di 3 bussole per ruote

- Rivestite in plastica per cerchi in lega
- Misure 17-19-21 mm



COD E194676

~~€ 50,32~~

€ 29,10

Chiave a croce per dadi di ruota - 1/2"

Chiave idonea allo smontaggio dei dadi di ruota per automobili 17x19x22x1/2"



COD E201115

~~€ 71,42~~

€ 41,60

Chiave a croce per dadi di ruota - 3/4"

Chiave idonea per lo smontaggio dei dadi di ruota per mezzi pesanti 24x27x32x3/4"



COD E201116

~~€ 166,65~~

€ 96,80

Kit estrattori snodi sferici

- Serie di 3 estrattori per snodi sferici
- Per operare su snodi Ø 24-28-34 mm
- Fornito in valigetta in plastica con istruzioni



COD E201100

~~€ 186,12~~

€ 109,15

Set da 4 estrattori per dadi danneggiati

- Ideale per estrarre i dadi e i bulloni danneggiati
- Profilo interno elicoidale
- Adatto anche allo smontaggio dei dadi antifurto della maggior parte della auto
- Misure: 17-19-21 mm
- Prolunga 1/2"



**SOLO PER USO MANUALE.
NON UTILIZZARE CON
UTENSILI PNEUMATICI
O ELETTRICI.**

COD E201105

~~€ 128,77~~

€ 74,90

Modulo 5 limitatori di coppia

- Limita il rischio di sovraserraggio
- Nessuna manutenzione o calibrazione necessaria
- Diversificato per colore, finitura in nero opaco
- Materiale: molibdeno cromato
- Copertura da 90 a 190 Nm
- Verde: 90 Nm
- Nera: 100 Nm
- Rossa: 120 Nm
- Blue: 135 Nm
- Bianca: 190 Nm
- Da utilizzare esclusivamente in fase di serraggio



COD E201131

~~€ 113,11~~

€ 76,00

Limitatore di coppia 90 Nm



COD E201126

~~€ 25,98~~

€ 15,50

Limitatore di coppia 120 Nm



COD E201128

~~€ 25,98~~

€ 15,50

Limitatore di coppia 190 Nm



COD E201130

~~€ 25,98~~

€ 15,50

Limitatore di coppia 100 Nm



COD E201127

~~€ 25,98~~

€ 15,50

Limitatore di coppia 135 Nm



COD E201129

~~€ 25,98~~

€ 15,50

RUOTE E BUSSOLE

Serie di bussole con rivestimento in Teflon

- Fino a 7 volte più resistenti
- Filettatura con cerchiaggio metallico
- Guaina in Teflon per rispettare i cerchi in lega
- Nuova scatola Rilevamento Box: inventario istantaneo anche se la scatola è chiusa
- Facile da sistemare e trasportare in una tasca o una cassetta per gli attrezzi

Serie di 3 bussole

- Contenuto: NSI.17L-NSI.19L-NSI.21L

COD **NSI.3LPB**

€ ~~93,52~~

€ **49,00**



Serie di 5 bussole

- Contenuto: NSI.15L-NSI.17L-NSI.19L-NSI.21L-NSI.22L

COD **NSI.5LPB**

€ ~~170,77~~

€ **101,00**



Bussola Mercedes con rivestimento in Teflon

- Quadro di manovra 1/2"
- Rivestimento protettivo



COD **NS.MB**

€ ~~27,52~~

€ **8,40**

Bussole NTX Impact 1/2"

- Dimensioni: T 20-25-30-40-45-50-55-60-70
- Fornita con supporto in metallo CKS.95



COD **NSXL.J9APB**

€ ~~285,43~~

€ **165,40**

Bussole Torx® etx Impact 1/2"

- M 6-8-10-12-14-16-18
- Fornite con supporto in metallo CKS.95

COD **NSV.J7APB**~~€ 161,⁷⁷~~**€ 94,⁷⁰****Bussole XZN Impact 1/2" L**

- M 10-12-14-16-18
- Fornite con supporto in metallo CKS.95

COD **NSVL.J5APB**~~€ 128,⁸⁰~~**€ 77,³⁰****Bussole XZN 1/2"**

- M 6-8-10-12-14-16-18
- Lunghezza 60 mm
- Fornite con supporto in metallo CKS.95

COD **SV.J7APB**~~€ 147,²²~~**€ 93,⁶⁵****Assortimento chiavi a bussola 1/2" per viti con impronta Ribe**

- L0,55: M5-6-7-8-9-10-12-13-14 mm
- L0,100: M5-6-7-8-9-10-12-13-14 mm
- L0,140: M8-9-10-10,3-12-13-14 mm
- L.200: M8-9-10-10,3-12-13-14 mm
- Dimensioni (LxP): 415x314 mm

COD **E200522**~~€ 201,²⁷~~**€ 118,⁶⁰****Assortimento chiavi a bussola 1/2"**

- 6 bussole 1/2" TX Lunghezza: 140: T40-45-50-55-60-70 mm
- 2 bussole 1/2" STX con foro: T30x300-80x100 mm
- 9 bussole 1/2" esagonali: 7x230-10x140-11x140-13x140-14x55-17x55-19x55-22x55-24x55 mm
- 1 bussola 1/2" esagonale a testa sferica: 5x160 mm
- 4 bussole 1/2" Ribe: 7-8-9-10 mm
- 5 bussole 1/2" esagonali: M 9x100-10x140-12x140-14x140 -16x100 mm
- 1 bussola 1/2" XZN®: M16x55 mm
- 1 bussola 1/2" XZN® Impact: M18x75 mm
- 9 bussole 1/4": 10-15-20-25-27-30-40-45-50 mm
- Dimensioni chiusa (LxPxH): 415x314x92 mm

COD **E200513**~~€ 243,⁴⁸~~**€ 142,⁶⁰**

MANUTENZIONE AUTO

Tagliatubi a cricchetto

- Linea di taglio precisa con sistema a cricchetto
- Riduzione degli sforzi grazie al movimento della lama a vite
- Nessun rischio di scintille o di danneggiamento della parte inferiore del veicolo
- Ø da 31 a 65 mm
- Spessore del tubo fino a 3 mm
- Peso: 1,08 kg

COD **DE.8PB**

~~€ 224,⁶³~~ **€ 139,⁰⁰**



Serie di 6 chiavi per dadi puleggia-tendicinghia

- Acciaio trattato per una grande resistenza
- Sistema di aggancio/sgancio rapido della chiave nell'impugnatura
- Bocca poligonale
- Misure: 13-14-15-16-17-19 mm
- Fornita con adattatore per bussole 1/2"

COD **DT.TWA**

~~€ 297,⁷⁷~~ **€ 144,⁶⁰**



Dispositivo innesco Diesel

- Da utilizzare in sostituzione dell'adescatore originale, oppure come ricambio per varie auto (Renault-Peugeot-Citroën)
- Valvola di non ritorno

COD **E200521**

~~€ 34,⁴¹~~ **€ 20,³⁰**



Pinza per raccordi rapidi carburante

Becchi angolari per una maggiore accessibilità

COD **E200519**

~~€ 45,⁴⁵~~ **€ 26,⁵⁰**



Serie di due pinze per tubi

- Permette di occludere rapidamente i tubi di gomma senza danneggiarli
- Struttura in plastica

COD **E201701**

~~€ 26,⁰⁸~~ **€ 15,⁴⁰**



Cuscino gonfiabile per apertura auto

- Dotato di una pompa a mano
- Ideale per rimuovere facilmente le ammaccature tra il pannello interno ed esterno
- Adatto per sollevare le plastiche dei parasale

COD **E201207**

~~€ 45,⁹⁹~~ **€ 27,⁰⁰**

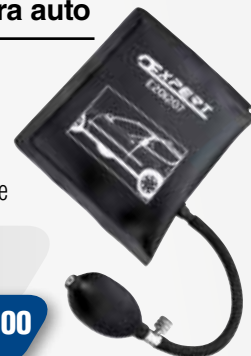

Filler per inserimento olio nei cambi

- Ideato per riempire il serbatoio olio del cambio (manuale o automatico)
- Ricambio olio del cambio automatico facilitato
- Pompa manuale
- Capacità: 7,5 L grande capienza per intervenire sulla maggior parte delle vetture e dei camion
- Viscosità: conforme a SAE 140
- La pompa garantisce uno svuotamento rapido
- 16 adattatori forniti in una valigia in plastica per una connessione facilitata e rapida agli impianti di trasmissione più comuni

COD **E200249**

~~€ 467,³⁰~~ **€ 229,⁰⁰**



Spurgatore per freni a depressione

- Valvola di spurgo a depressione funzionante mediante principio Venturi
- Pressione di esercizio 6-10 bar
- Utilizzo su autovetture e motocicli
- Utilizzabile per circuito frenante o frizione
- Capacità 3 litri
- Manometro indicante il valore di depressione

COD E200901

~~€ 122,28~~

€ 70,40



Kit di 21 utensili per pistoncini freni

- Assortimento per comprimere e ruotare i pistoncini dei freni a disco anteriori e posteriori
- Permette di riposizionare agevolmente i pistoncini del freno nell'alloggiamento della pinza
- Include 2 mandrini con rotazione destra e sinistra e da diverse piastre, adattatori e accessori
- Peso: 2,63 kg

COD E200904

~~€ 185,04~~

€ 109,00



Lettino sottomacchina

- Dimensioni (LxPxH): 1010x440x100 mm
- Massima portata 150 kg
- Peso: 8,2 kg

Telaio tubolare

Testiera rialzabile

Spazio per le spalle

Movimento fluido

6 ruote pivotanti

Vassoio portautensili



con schienale non regolabile

COD DTS.1B

~~€ 173,35~~

€ 102,00

con schienale regolabile

COD DTS.2B

~~€ 277,39~~

€ 162,20

Lettino sottoscocca

- 6 ruote
- Poggiatesta in gomma
- 2 vaschette portautensili
- Resistente agli idrocarburi, lavabile
- Dimensioni (LxPxH): 1030x480x115 mm
- Peso: 4,6 kg



COD E200114

~~€ 121,20~~

€ 75,00

Espansore per cuffie

novità

- Compatibile con tutti i veicoli
- Aria in uscita solo dall'impugnatura
- 8 bracci azionabili attraverso aria compressa
- Impugnatura rivestita
- Ultra-leggero
- Peso: 5,96 kg

**PER RIMUOVERE
LE CUFFIE IN GOMMA
DELL'ASSE**

AD ARIA COMPRESSA



COD E201133

~~€ 287,30~~

€ 169,00

MANUTENZIONE VEICOLI IBRIDI ED ELETTRICI

Assortimento manutenzione per veicoli ibridi

- Cassetta di plastica con possibilità di chiusura tramite lucchetto

Contenuto	Pz
Chiavi poligonali isolate	1 55.10AVSE
Chiavi poligonali isolate	1 55.12AVSE
Tester di tensione	1 701B
Giraviti isolati a croce Pozidriv®	1 PZ A5.5X125VE
Giraviti isolati a croce Pozidriv®	1 PZ AD2X125VE
Copriguanti di protezione	1 BC.110VSE
Guanti isolati 1000 V	1 BC.91VSE
Cassetta portautensili	1 BPP26
Impugnatura isolata	1 J.121AVSE
Assortimento di 9 utensili isolati 1000 V	1 J.400AVSE



COD **CM.HYELPB**

~~€ 815,00~~

€ 489,00

Paletto di segnalazione rosso e bianco

- Doppio gancio per catena di plastica
- Peso: 4,4 kg



COD **EV.BAP-RN**

~~€ 112,87~~

€ 49,00

Guanti isolati in lattice

- Guanti in lattice naturale, classificati AZM:
 - Resistenza all'acido: A
 - Resistenza all'ozono: Z
 - Grande resistenza meccanica: M
- Lunghezza: 360 mm
- Forniti in astuccio opaco anti-UV



Lattice Misura

COD **BC.80VSE** 00 9 ~~€ 54,97~~ **€ 33,00**

COD **BC.81VSE** 00 10 ~~€ 54,97~~ **€ 33,00**

COD **BC.90VSE** 0 9 ~~€ 59,83~~ **€ 36,00**

COD **BC.91VSE** 0 10 ~~€ 59,83~~ **€ 36,00**

Tappeto Isolante

- Tappeto in gomma per isolamento tramite rivestimento delle masse
- Spessore: 3,2 mm
- Durezza: 60 DIDC
- Dimensioni: 100x100 cm
- Peso: 4,2 kg



COD **BC.21VSE**

~~€ 175,30~~

€ 105,20

Catena per segnalazione delle zone di sicurezza

- Lunghezza: 25 m
- Diametro delle maglie: 7,3 mm
- Peso: 2,4 kg



COD **EV.CH-RN**

~~€ 121,14~~

€ 39,00

Copriguanti di protezione

- Guanti in cuoio siliconato per protezione contro i rischi meccanici
- Si utilizzano a protezione dei guanti isolanti in lattice
- Classe di qualità fisico-meccanica secondo la norma EN 388:
 - Abrasion: 2; Taglio: 1; Lacerazione: 2; Perforazione: 1



Misura

COD **BC.109VSE** 9 ~~€ 51,70~~ **€ 31,00**

COD **BC.110VSE** 10 ~~€ 51,70~~ **€ 31,00**





Offerta valida fino al 31 Gennaio 2022, salvo esaurimento scorte. Tutti i prezzi sono da intendersi in Euro, Iva esclusa.

Le immagini riprodotte in questa brochure sono indicative.

Stanley Black & Decker Italia S.r.l. si riserva in ogni momento di modificare le caratteristiche tecniche dei prodotti.

Stanley Black & Decker Italia S.r.l.
Via Volta, 3 - 21020 - Monvalle (VA) Italia
Tel. +39 0332 790 111 - Fax +39 0332 790 330

